

# MELCO

## Bibliothèque audio numérique N1 EX/N10/N50/N100 Series

# Manuel d'utilisation

Dans ce manuel d'utilisation, des copies d'écran de la version 4.30 du microprogramme sont utilisées. Selon la version du microprogramme installée sur votre Bibliothèque audio numérique, les fonctions décrites et les copies d'écrans reproduites peuvent différer, il est donc possible que votre produit ne fonctionne pas comme décrit dans le manuel. Mettez toujours votre microprogramme à jour vers la dernière version. La version du microprogramme installée s'affiche durant le démarrage. Vous pouvez également la trouver en ouvrant le menu principal et en faisant défiler la page jusqu'à l'option « Mise à jour système ».

Pour connaître la procédure de mise à jour du microprogramme vers la dernière version, consultez la rubrique [« Mise à jour du microprogramme »](#) dans le chapitre 4.

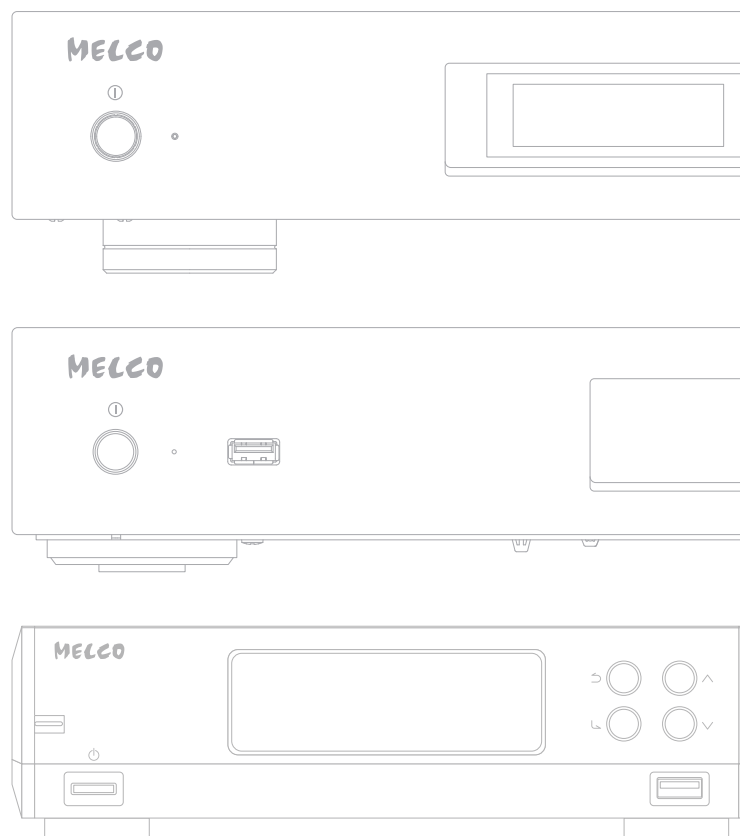

Veillez vous assurer de lire ce manuel d'utilisation et d'en suivre les procédures avant toute utilisation. En cas de question à propos de ce produit, contactez-nous par le biais du site web indiqué sur la déclaration de garantie. Veuillez conserver tous les documents ci-inclus, la déclaration de garantie ainsi que l'emballage.

35021899-06  
Décembre 2021

# Table des matières

<b>Chapitre 1 Notice .....</b>	<b>5</b>
<b>N1 EX/N50 .....</b>	<b>5</b>
Informations concernant la conformité aux réglementations.....	5
Symboles d'avertissement et autres icônes sur le produit.....	6
Mesures de sécurité .....	6
<b>N10/N100 .....</b>	<b>7</b>
Informations concernant la conformité aux réglementations.....	7
Symboles d'avertissement et autres icônes sur le produit.....	8
Mesures de sécurité .....	8
<b>Chapitre 2 Démarrage .....</b>	<b>9</b>
Résumé du manuel d'utilisation .....	9
<b>Chapitre 3 Utilisation de base .....</b>	<b>10</b>
Schémas .....	10
N1 EX/N50.....	10
N10/N100.....	13
Affichage.....	16
Écran d'accueil.....	16
Menu .....	18
Boîte de dialogue.....	18
Écran Diffusion.....	18
Contrôler votre Bibliothèque audio numérique à distance .....	20
Importer des fichiers audio .....	21
Importer depuis un disque USB.....	21

Importer depuis un CD .....	23
Importer des fichiers à partir d'un ordinateur .....	25
Confirmation des fichiers importés.....	29
<b>Télécharger des fichiers audio depuis des sites de diffusion ....</b>	<b>31</b>
Ajout de comptes .....	31
Activer ou désactiver les téléchargements périodiques .....	33
Suppression de comptes .....	34
<b>Lecture de fichiers audio sur Lecteur Média Réseau .....</b>	<b>36</b>
Diffusion de fichiers audio importés.....	37
<b>Lire des fichiers audio depuis des périphériques CNA USB.....</b>	<b>37</b>
Lire des fichiers audio depuis votre Bibliothèque audio numérique ou un disque USB .....	38
Lire un CD à l'aide du lecteur optique .....	40
Opérations en cours de lecture de fichiers audio.....	40
Configurer le mode de gestion CNA USB via une application de contrôleur .....	41
Modifier le mode de lecture DSD.....	45
<b>Sauvegarde et restauration .....</b>	<b>46</b>
Opérations de sauvegarde .....	46
Sauvegarder des fichiers .....	47
Restaurer des fichiers .....	49
<b>Suppression des fichiers audio importés .....</b>	<b>51</b>
Supprimer tous les fichiers .....	51
Supprimer les fichiers individuellement.....	51

## **Chapitre 4 Utilisation avancée .....** **52**

<b>Utiliser un disque USB comme disque d'extension .....</b>	<b>52</b>
Connecter un disque USB comme disque d'extension .....	52
Importer des fichiers audio sur un disque d'extension .....	53

Diffuser des fichiers audio à partir de disques d'extension .....	53
Déconnecter un disque d'extension.....	53
<b>Connecter votre Lecteur Média Réseau sans accès à Internet...</b>	<b>53</b>
<b>Modifier le mode RAID sur un modèle N1 EX/N50 .....</b>	<b>55</b>
<b>Formatage des disques.....</b>	<b>57</b>
Formatage des disques internes.....	57
Formatage des disques USB connectés .....	59
<b>Supprimer définitivement des données de votre Bibliothèque audio numérique.....</b>	<b>61</b>
<b>Modifier l'adresse IP .....</b>	<b>63</b>
<b>Modifier le nom d'utilisateur (nom d'hôte) .....</b>	<b>64</b>
<b>Configurer la date et l'heure .....</b>	<b>66</b>
<b>Modifier le fuseau horaire .....</b>	<b>67</b>
<b>Configurer les paramètres d'affichage et de voyants .....</b>	<b>69</b>
Modifier la luminosité de l'écran .....	69
Modifier la luminosité du voyant d'alimentation sur un modèle N1 EX/N50 .....	70
Désactiver le voyant arrière sur un modèle N1 EX/N50.....	71
<b>Configurer la mise hors tension automatique.....</b>	<b>72</b>
<b>Modifier la langue d'affichage .....</b>	<b>74</b>
<b>Mise à jour du microprogramme .....</b>	<b>74</b>
Mise à jour par réseau .....	74
Mise à jour par périphérique USB.....	75
Recherche automatique de mises à jour.....	77
<b>Rétablir les paramètres d'usine par défaut .....</b>	<b>78</b>
<b>Bibliothèque musicale intelligente de MELCO .....</b>	<b>79</b>
SongKong: Balise musicale intelligente de MELCO.....	79

MinimServer 2 .....	80
---------------------	----

## **Chapitre 5 Annexe .....** 82

<b>Liste de menu .....</b>	<b>82</b>
<b>Informations.....</b>	<b>82</b>
<b>Parcourir les morceaux/Jouer des morceaux.....</b>	<b>82</b>
<b>Sauvegarde .....</b>	<b>82</b>
<b>Configuration .....</b>	<b>83</b>
<b>Déconnexion du disque USB.....</b>	<b>87</b>
<b>Utilisez votre clé USB existante pour l'expansion .....</b>	<b>87</b>
<b>Mise à jour système .....</b>	<b>88</b>
<b>Language.....</b>	<b>88</b>
<b>Soutien.....</b>	<b>88</b>
<b>Codes d'erreur .....</b>	<b>88</b>
<b>Paramètres par défaut .....</b>	<b>90</b>

# Chapitre 1 Notice

---

## N1 EX/N50

---

### Informations concernant la conformité aux réglementations

#### **Pour les clients basés aux États-Unis**

This equipment has been tested and found to comply with the limits for a Class B digital device, pursuant to Part 15 of the FCC Rules. These limits are designed to provide reasonable protection against harmful interference in a residential installation. This equipment generates, uses and can radiate radio frequency energy and, if not installed and used in accordance with the instructions, may cause harmful interference to radio communications. However, there is no guarantee that interference will not occur in a particular installation. If this equipment does cause harmful interference to radio or television reception, which can be determined by turning the equipment off and on, the user is encouraged to try to correct the interference by one or more of the following measures:

- Reorient or relocate the receiving antenna.
- Increase the separation between the equipment and receiver.
- Connect the equipment into an outlet on a circuit different from that to which the receiver is connected.
- Consult the dealer or an experienced radio/TV technician for help.

This device complies with Part 15 of the FCC Rules. Operation is subject to the following two conditions: (1) this device may not cause harmful interference, and (2) this device must accept any interference received, including interference that may cause undesired operation.

#### **Proposition 65**

##### **WARNING:**

This product and its components contain chemicals known to the State of California to cause cancer and birth defects, or reproductive harm. Wash hands after handling.

#### **Pour les clients basés en Europe et au Royaume-Uni**







##### **Respect de l'environnement**



- La fabrication de l'équipement que vous venez d'acquérir a nécessité l'extraction et l'utilisation de ressources naturelles.
- Cet équipement peut contenir des substances dangereuses susceptibles de nuire à la santé ou à l'environnement.
- Afin de prévenir la dissémination de ces substances dans l'environnement et de ménager nos ressources naturelles, nous vous invitons à rechercher un programme de reprise adapté. Les programmes de reprise recyclent ou réutilisent de façon responsable les composants de tout équipement en fin de vie.
- Les produits portant le symbole du recyclage (une poubelle entourée de flèches formant un cycle) barré d'une croix ne sont pas destinés au recyclage. Le cas échéant, veuillez rechercher un programme de reprise tel que mentionné ci-haut.
- Pour de plus amples informations sur les systèmes de collecte, de réutilisation et de recyclage de nos produits en fin de vie, veuillez contacter les services compétents.

## Symboles d'avertissement et autres icônes sur le produit

Des symboles d'avertissement sont utilisés sur le produit pour garantir l'utilisation sûre de l'unité et la prévention des dommages corporels et matériels. Ci-après sont expliqués les symboles présents sur le produit.

 WARNING	Indique une situation potentiellement dangereuse qui pourrait entraîner des lésions corporelles graves, voire mortelles, par manque de prudence.
 CAUTION	Indique une situation potentiellement dangereuse qui pourrait entraîner des lésions corporelles mineures ou modérées par manque de prudence.
	Courant alternatif
	Courant continu
	Polarité du connecteur CC
	Ce symbole signale un danger pour cause de haute tension électrique.

## Mesures de sécurité

Des consignes de sécurité de base doivent toujours être appliquées avant d'utiliser l'appareil.

- (1) Veuillez lire ces instructions.
- (2) Veuillez conserver ces instructions.
- (3) Veuillez tenir compte de tous les avertissements et suivre toutes les instructions.
- (4) La prise de courant doit être installée à proximité de l'équipement et doit être facilement accessible.
- (5) Utilisez uniquement les câbles et accessoires fournis. N'utilisez aucun autre accessoire ou câble sauf instruction spécifique de la documentation. Utilisez toujours des câbles USB de moins de 3 mètres de longueur pour raccorder des périphériques USB.
- (6) L'appareil ne peut être utilisé que dans un emplacement fixe tel qu'un centre de télécommunications ou une salle informatique dédiée. Lorsque vous installez l'appareil, assurez-vous que la protection par liaison à la terre de la prise a été vérifiée par un technicien.

Traduction en norvégien :

Utstyr som er koplet til beskyttelsesjord via nettplugg og/eller via annet jordtilkoplett utstyr – og er tilkoplett et kabel-TV nett, kan forårsake brannfare. For å unngå dette skal det ved tilkopling av utstyret til kabel-TV nettet installeres en galvanisk isolator mellom utstyret og kabel-TV nettet.

Traduction en suédois :

Utrustning som är kopplad till skyddsjord via jordat vägguttag och/eller via annan utrustning och samtidigt är kopplad till kabel-TV nät kan i vissa fall medföra risk för brand. För att undvika detta skall vid anslutning av utrustningen till kabel-TV nät galvanisk isolator finnas mellan utrustningen och kabel-TV nätet.

- (7)  **Attention** : Ne pas retirer le panneau.

---

# N10/N100

---

## Informations concernant la conformité aux réglementations

### **Pour les clients basés aux États-Unis**

This equipment has been tested and found to comply with the limits for a Class B digital device, pursuant to Part 15 of the FCC Rules. These limits are designed to provide reasonable protection against harmful interference in a residential installation. This equipment generates, uses and can radiate radio frequency energy and, if not installed and used in accordance with the instructions, may cause harmful interference to radio communications. However, there is no guarantee that interference will not occur in a particular installation. If this equipment does cause harmful interference to radio or television reception, which can be determined by turning the equipment off and on, the user is encouraged to try to correct the interference by one or more of the following measures:

- Reorient or relocate the receiving antenna.
- Increase the separation between the equipment and receiver.
- Connect the equipment into an outlet on a circuit different from that to which the receiver is connected.
- Consult the dealer or an experienced radio/TV technician for help.

This device complies with Part 15 of the FCC Rules. Operation is subject to the following two conditions: (1) this device may not cause harmful interference, and (2) this device must accept any interference received, including interference that may cause undesired operation.

### **Proposition 65**

#### **WARNING:**

This product and its components contain chemicals known to the State of California to cause cancer and birth defects, or reproductive harm. Wash hands after handling.

### **Pour les clients basés en Canada**

CAN ICES-3 (B)/NMB-3 (B)

### **Pour les clients basés en Europe et au Royaume-Uni**

#### **Respect de l'environnement**



- La fabrication de l'équipement que vous venez d'acquérir a nécessité l'extraction et l'utilisation de ressources naturelles.
- Cet équipement peut contenir des substances dangereuses susceptibles de nuire à la santé ou à l'environnement.
- Afin de prévenir la dissémination de ces substances dans l'environnement et de ménager nos ressources naturelles, nous vous invitons à rechercher un programme de reprise adapté. Les programmes de reprise recyclent ou réutilisent de façon responsable les composants de tout équipement en fin de vie.
- Les produits portant le symbole du recyclage (une poubelle entourée de flèches formant un cycle) barré d'une croix ne sont pas destinés au recyclage. Le cas échéant, veuillez rechercher un programme de reprise tel que mentionné ci-haut.
- Pour de plus amples informations sur les systèmes de collecte, de réutilisation et de recyclage de nos produits en fin de vie, veuillez contacter les services compétents.







**ErP Lot 7**

Le tableau ci-dessous recense les informations détaillées concernant les adaptateurs secteur inclus avec votre unité N100 conformément à la « Règlement (UE) 2019/1782 de la Commission, exigences d'écoconception pour les sources d'alimentation externe en vertu de la directive 2009/125/CE du Parlement européen et du Conseil ». Le « x » en bout de nom de modèle représente une variable alphabétique, en l'occurrence un caractère compris entre D et Z.

DA-48T12-Z067x	Nom du fabricant du produit	MELCO Syncrets Inc.
	Immatriculation commerciale	0100-01-175158
	Adresse	3-6-8, Yushima, Bunkyo-ku, Tokyo, 113-0034, Japon
	Tension d'entrée	100-240 V
	Fréquence d'entrée c.a.	50-60 Hz
	Tension de sortie	12,0 V
	Intensité de sortie	4,0 A
	Puissance de sortie	48,0 W
	Rendement moyen en mode actif	89,2%
	Rendement à charge faible (10 %)	86,5%
	Consommation électrique hors charge	0,08 W

## **Symboles d'avertissement et autres icônes sur le produit**

Des symboles d'avertissement sont utilisés sur le produit pour garantir l'utilisation sûre de l'unité et la prévention des dommages corporels et matériels. Ci-après sont expliqués les symboles présents sur le produit.

 WARNING	Indique une situation potentiellement dangereuse qui pourrait entraîner des lésions corporelles graves, voire mortelles, par manque de prudence.
 CAUTION	Indique une situation potentiellement dangereuse qui pourrait entraîner des lésions corporelles mineures ou modérées par manque de prudence.
	Courant alternatif
	Courant continu
	Polarité du connecteur CC

## **Mesures de sécurité**

Des consignes de sécurité de base doivent toujours être appliquées avant d'utiliser l'appareil.

- (1) Veuillez lire ces instructions.
- (2) Veuillez conserver ces instructions.
- (3) Veuillez tenir compte de tous les avertissements et suivre toutes les instructions.
- (4) La prise de courant doit être installée à proximité de l'équipement et doit être facilement accessible.
- (5) Utilisez uniquement les câbles et accessoires fournis. N'utilisez aucun autre accessoire ou câble sauf instruction spécifique de la documentation. Utilisez toujours des câbles USB de moins de 3 mètres de longueur pour raccorder des périphériques USB.

# Chapitre 2 Démarrage

## Résumé du manuel d'utilisation

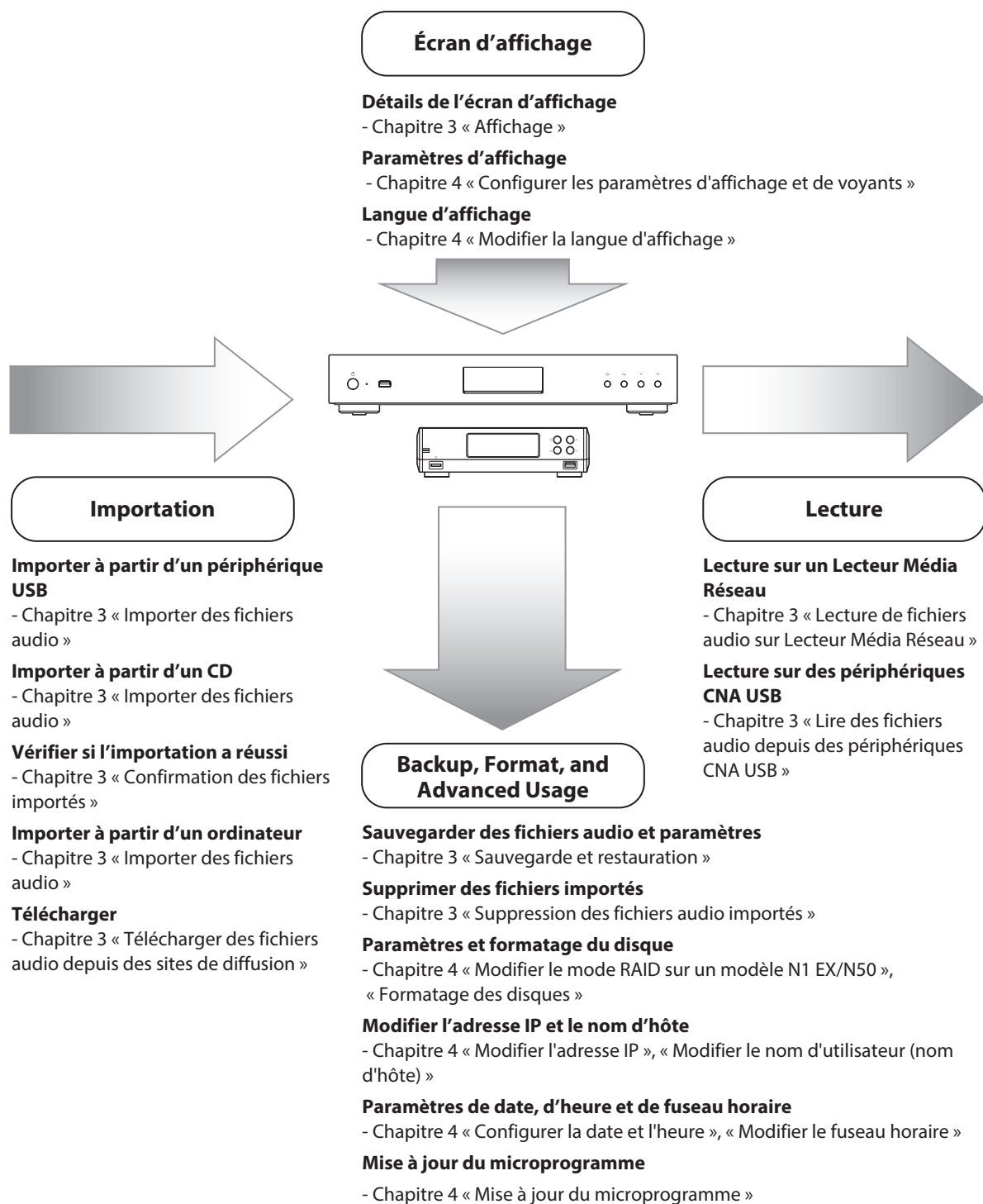

# Chapitre 3 Utilisation de base

## Schémas

### N1 EX/N50

#### N1A EX/N50

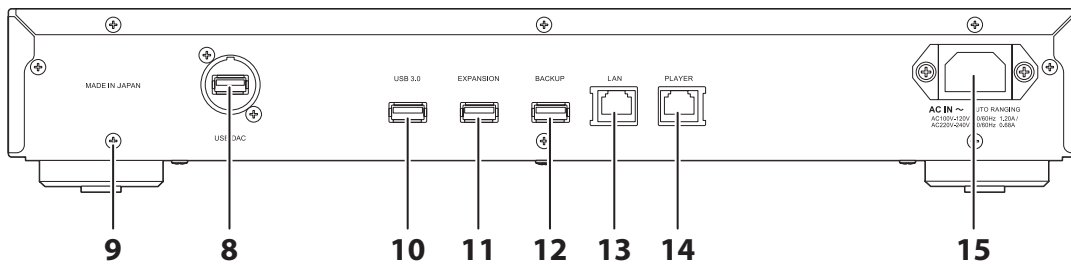
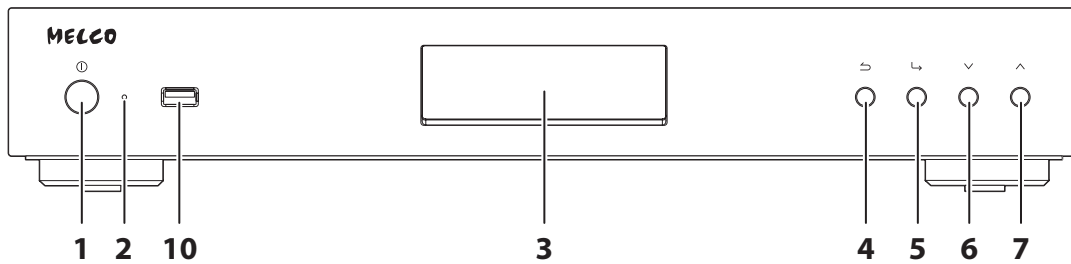

## N1Z EX

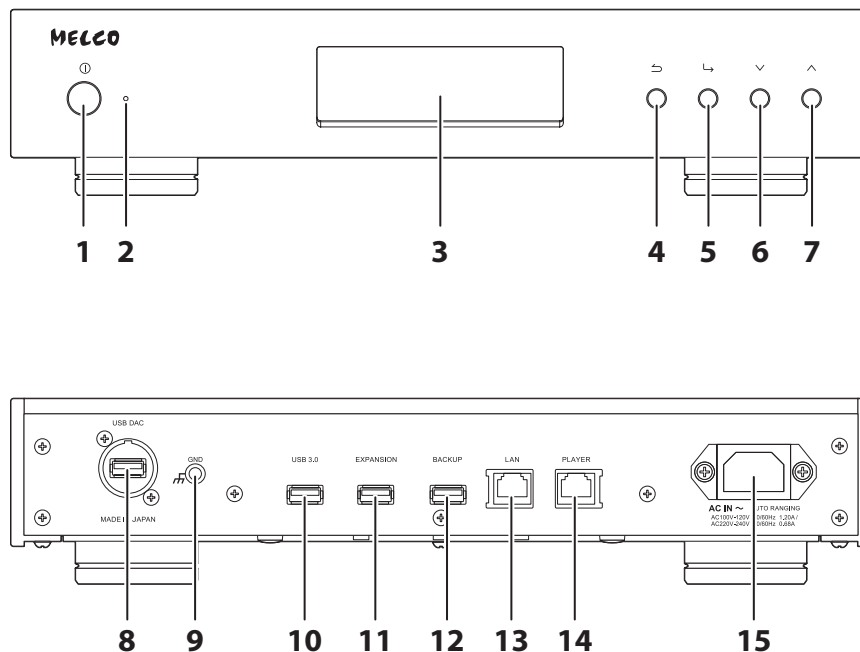

### 1 Bouton d'alimentation (⏻)

Appuyer sur ce bouton pour allumer et éteindre l'unité.

### 2 Voyant d'alimentation

Lorsque l'unité N1 EX/N50 est sous tension, le voyant s'allume en bleu. Le voyant s'éteint lorsque l'unité est hors tension.

**Remarque :** Il est possible de modifier la luminosité du voyant d'alimentation à partir de [Configuration] > [Configuration de l'affichage] > [Luminosité des LED (power)].

### 3 Affichage

Cet écran affiche l'état et le menu des paramètres de l'appareil. En cas d'erreur, il affiche le code d'erreur ainsi que le message correspondant.

**Remarque :** Il est possible de modifier la luminosité de l'écran à partir de [Configuration] > [Configuration de l'affichage] > [Luminosité]. Si la luminosité de l'écran est réglée sur [Mode vierge], l'écran d'affichage s'éteint.

### 4 Bouton Retour (↶)

Appuyer sur ce bouton pour revenir à l'écran de menu précédent. Si vous appuyez sur ce bouton et que vous le maintenez enfoncé pendant 2 secondes dans la page d'accueil, l'écran s'éteint.

### 5 Bouton Menu/Entrée (↵)

Appuyer pour valider une sélection à l'écran.

### 6 Bouton Bas (▼)

Appuyer sur ce bouton pour faire défiler vers le bas.

Pour réinitialiser les réglages, appuyez sur le bouton d'alimentation tout en maintenant ce bouton enfoncé.

### 7 Bouton Haut (▲)

Appuyer sur ce bouton pour faire défiler vers le haut.

### 8 Port USB pour CNA USB

Utiliser ce port pour connecter un périphérique CNA USB.

## 9 Port de mise à la terre ( $\overline{\text{F}}$ )

Utiliser ce port pour connecter un câble de mise à la terre (article vendu séparément).

## 10 Port USB 3.0 \*

Connecter un disque USB ou un lecteur optique compatible pour lire de la musique, ou une clé USB pour mettre à jour le microprogramme.

## 11 Port USB pour disque d'extension USB \*

Connecter un disque USB compatible pour étendre la capacité de stockage de votre N1 EX/N50.

## 12 Port USB pour disque de sauvegarde USB \*

Connecter un disque USB compatible pour sauvegarder ou restaurer le contenu ou les paramètres de votre N1 EX/N50.

## 13 Port Ethernet pour routeur ou concentrateur \*\*

Utiliser un câble Ethernet pour relier un routeur sans fil, un concentrateur ou un switch de votre réseau à ce port. Vous pourrez ainsi accéder à votre N1 EX/N50 à partir d'ordinateurs et de périphériques mobiles de votre réseau.

## 14 Port Ethernet pour lecteur \*\*

Ce port est consacré aux Lecteurs Média Réseau. Utiliser un câble Ethernet pour relier un Lecteur Média Réseau ou autre récepteur audio-vidéo directement à ce port.

**Remarque :** Si votre Lecteur Média Réseau est directement connecté au port Informations lecteur, celui-ci n'est pas visible sur le réseau lorsque votre N1 EX/N50 est hors tension. Si cela pose problème, reliez plutôt votre Lecteur Média Réseau au routeur ou au switch.

## 15 Connecteur d'alimentation

Utiliser le câble d'alimentation fourni.

\* : Seule la première partition d'un disque USB connecté est montée. Les autres partitions ne sont pas reconnues. Pour utiliser l'intégralité de la capacité du disque, connectez le périphérique USB au port Expansion ou Backup, accédez à [Configuration] > [Disque], sélectionnez [Format du disque USB], puis [Suppression des données] pour formater toutes les partitions. Veuillez noter que toutes les données stockées sur le disque seront supprimées lors de cette opération.

\*\* : Lorsque le câble Ethernet est connecté au réseau, le voyant de liaison s'allume. Ce voyant indique l'activité réseau. Pour éteindre les deux voyants, accédez à [Configuration] > [Configuration du réseau] > [Configuration des voyants LAN] et sélectionnez « Inactif ».

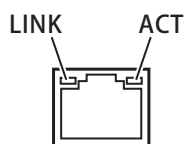

## N10/N100

### N10

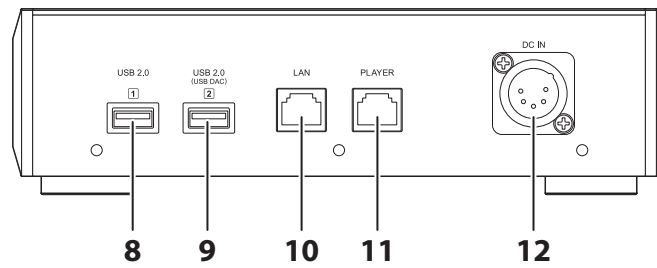
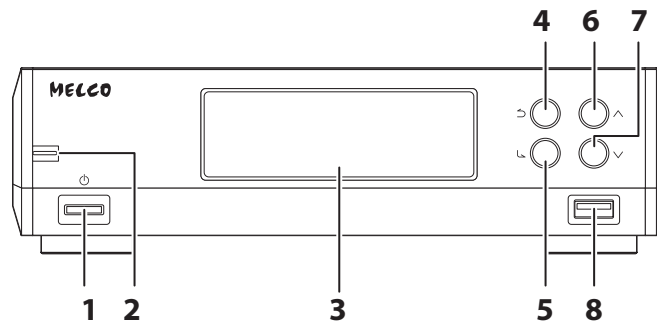

### N100

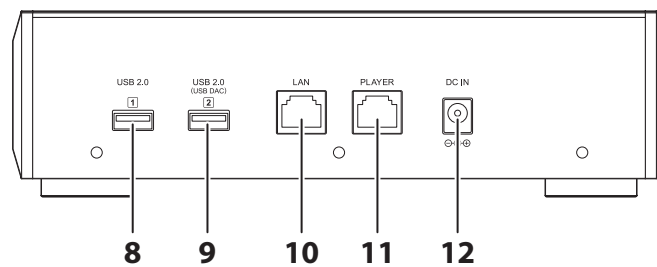
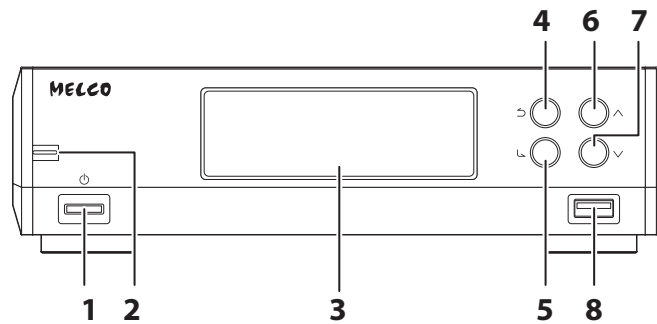

- 1** Bouton d'alimentation (⏻)  
Appuyer sur ce bouton pour allumer et éteindre l'unité.

## 2 Voyant d'alimentation

Lorsque votre N10/N100 est sous tension, le voyant s'allume en bleu. Le voyant s'éteint lorsque l'unité est hors tension.

## 3 Affichage

Cet écran affiche l'état et le menu des paramètres de l'appareil. En cas d'erreur, il affiche le code d'erreur ainsi que le message correspondant.

**Remarque :** Il est possible de modifier la luminosité de l'écran à partir de [Configuration] > [Configuration de l'affichage] > [Luminosité]. Si la luminosité de l'écran est réglée sur [Mode vierge], l'écran d'affichage s'éteint.

## 4 Bouton Retour (↵)

Appuyer sur ce bouton pour revenir à l'écran de menu précédent. Si vous appuyez sur ce bouton et que vous le maintenez enfoncé pendant 2 secondes dans la page d'accueil, l'écran s'éteint.

## 5 Bouton Menu/Entrée (↵)

Appuyer pour valider une sélection à l'écran.

## 6 Bouton Haut (⤴)

Appuyer sur ce bouton pour faire défiler vers le haut.

## 7 Bouton Bas (⤵)

Appuyer sur ce bouton pour faire défiler vers le bas.

Pour réinitialiser les réglages, appuyez sur le bouton d'alimentation tout en maintenant ce bouton enfoncé.

## 8 Port USB 2.0

Connecter un disque USB ou un lecteur optique compatible pour lire de la musique, ou une clé USB pour mettre à jour le microprogramme.

**Remarque :** Seule la première partition d'un disque USB connecté est montée. Les autres partitions ne sont pas reconnues. Pour utiliser l'intégralité de la capacité du disque, connectez le périphérique USB, accédez à [Configuration] > [Disque], sélectionnez [Format du disque USB], puis [Suppression des données] pour formater toutes les partitions. Veuillez noter que toutes les données stockées sur le disque seront supprimées lors de cette opération.

## 9 Port USB 2.0 pour CNA USB

Utiliser ce port pour connecter un périphérique CNA USB.

## 10 Port Ethernet pour routeur ou concentrateur

Utiliser un câble Ethernet pour relier un routeur sans fil, un concentrateur ou un switch de votre réseau à ce port. Vous pourrez ainsi accéder à votre N10/N100 à partir d'ordinateurs et de périphériques mobiles de votre réseau.

## 11 Port Ethernet pour lecteur

Ce port est consacré aux Lecteurs Média Réseau. Utiliser un câble Ethernet pour relier un Lecteur Média Réseau ou autre récepteur audio-vidéo directement à ce port.

**Remarque :** Si votre Lecteur Média Réseau est directement connecté au port Informations lecteur, celui-ci n'est pas visible sur le réseau lorsque votre N10/N100 est hors tension. Si cela pose problème, reliez plutôt votre Lecteur Média Réseau au routeur ou au switch.

## 12 Connecteur d'alimentation CC

Utiliser le câble d'alimentation fourni.

## Unité d'alimentation pour modèle N10

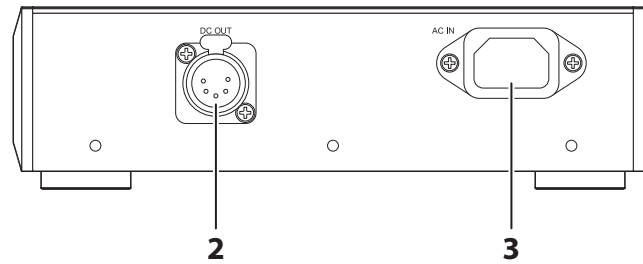
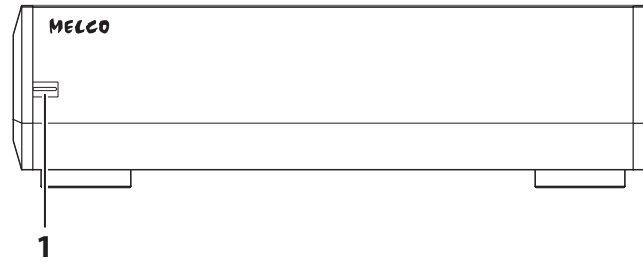

### 1 Voyant d'alimentation

Lorsque l'unité principale et l'unité d'alimentation sont toutes deux sous tension, le voyant s'allume en bleu. Lorsque l'unité principale est hors tension et que l'unité d'alimentation est en attente, le voyant s'allume en rouge.

### 2 Connecteur d'alimentation CC

Utilisez le câble CC à cinq broches fourni pour relier l'unité principale.

### 3 Connecteur d'alimentation CA

Utiliser le câble d'alimentation fourni.



# Affichage

## Écran d'accueil

Allumez le Bibliothèque audio numérique. Après amorçage, la page d'accueil s'affiche.





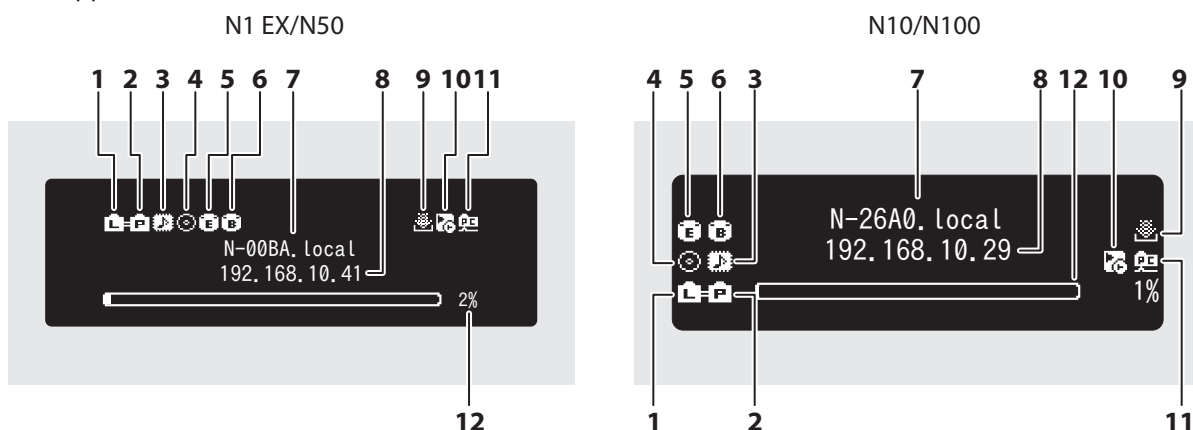







### Remarques :

- Reportez-vous à la rubrique « [Contrôler votre Bibliothèque audio numérique à distance](#) » du chapitre 3 pour contrôler votre Bibliothèque audio numérique depuis un navigateur web sur ordinateur ou sur un appareil mobile.
- L'écran s'éteint automatiquement si votre Bibliothèque audio numérique n'est pas utilisée pendant 30 minutes. Pour rallumer l'écran, appuyez sur n'importe quel bouton de la Bibliothèque audio numérique, à l'exception du bouton d'alimentation. L'écran de votre Bibliothèque audio numérique ne s'éteindra pas automatiquement dans les cas suivants :
  - L'appareil est connecté à un Lecteur Média Réseau allumé.
  - L'appareil est connecté à un CNA USB allumé.
  - L'appareil est consulté ou utilisé depuis un ordinateur.
  - L'appareil accède à un serveur média.



La page d'accueil affiche les informations suivantes :

Numéro	Élément	Description
1	État du routeur ou du concentrateur connecté	<p> : s'affiche lorsqu'un routeur ou un switch réseau connecté au port LAN de votre Bibliothèque audio numérique est allumé.</p> <p> : s'affiche lorsqu'aucun câble Ethernet n'est connecté au port LAN, ou que le routeur ou commutateur réseau est éteint.</p>
2	État du lecteur connecté	<p> : s'affiche lorsque le port Informations lecteur est configuré en mode pont, et qu'un Lecteur Média Réseau est connecté et allumé.</p> <p> : s'affiche lorsque le port Informations lecteur est configuré en mode isolé, et qu'un Lecteur Média Réseau est connecté et allumé.</p> <p> : s'affiche lorsqu'aucun câble Ethernet n'est connecté au port Informations lecteur ou qu'un Lecteur Média Réseau connecté est éteint.</p> <p>L'icône disparaît si le port Informations lecteur est désactivé au niveau des paramètres.</p>
3	Compatibilité DSD sans marquage pour CNA USB	<p> : s'affiche lorsqu'un CNA USB compatible avec DSD sans marquage est connecté.</p> <p> : s'affiche lorsqu'un CNA USB non compatible avec DSD sans marquage est connecté.</p>

Numéro	Élément	Description
4	Indicateur de lecteur optique	 : s'affiche lorsqu'un lecteur optique est connecté. L'icône est éteinte si aucun lecteur optique n'est connecté.
5	Indicateur de disque d'extension	<p> : s'affiche lorsqu'un disque USB est connecté au port Expansion d'un modèle N1 EX/N50, ou lorsqu'un disque USB est connecté à un modèle N10/N100 et que l'action sélectionnée pour celui-ci est « Expansion de la capacité ».</p> <p> : s'affiche lorsque l'action « Expansion de la capacité » est sélectionnée pour le disque USB connecté au port avant d'un modèle N1A EX/N50.</p> <p> : s'affiche lorsque des disques USB sont connectés aux ports avant et Expansion d'un modèle N1A EX/N50.</p> <p>Sur le modèle N1 EX/N50, l'icône clignote pendant la recherche de fichiers audio. Lorsque l'icône cesse de clignoter, la lecture est prête.</p>
6	Indicateur de disque de sauvegarde	 : s'affiche lorsqu'un disque USB est connecté au port Backup d'un modèle N1 EX/N50, ou lorsqu'un disque USB est connecté à un modèle N10/N100 ou au port USB avant d'un modèle N1A EX/N50, et que l'action sélectionnée pour celui-ci est « Sauvegarde ou restauration ».
7	Nom d'utilisateur (nom d'hôte)	Affiche le nom d'utilisateur (nom d'hôte) de votre Bibliothèque audio numérique. Le nom d'utilisateur est utilisé pour accéder à votre Bibliothèque audio numérique depuis une application ou un ordinateur.
8	Adresse IP	Affiche l'adresse IP. L'adresse IP est utilisée pour accéder à votre Bibliothèque audio numérique depuis un ordinateur. Si aucune adresse IP n'est affichée, le port Informations lecteur est configuré en mode isolé.
9	État du gestionnaire de téléchargement	<p> : s'affiche lorsqu'un compte a été ajouté et que les téléchargements périodiques sont activés.</p> <p> : s'affiche lorsqu'un compte a été ajouté mais que les téléchargements périodiques sont désactivés.</p> <p> : s'affiche lorsqu'une erreur s'est produite et que le téléchargement échoue.</p>
10	Paramètres du contrôleur	<p>Cette icône apparaît lorsqu'un CNA USB est connecté.</p> <p> : s'affiche lorsque le contrôleur est configuré en « Mode hybride ».</p> <p> : s'affiche lorsque le contrôleur est configuré en « Mode compatible UPnP/DLNA ».</p> <p> : s'affiche lorsque le contrôleur est configuré en « Mode liste de lecture ».</p> <p> : s'affiche lorsque le contrôleur est configuré en « Mode Room Ready ».</p>
11	Indicateur de partage de fichiers	 : s'affiche lorsque le partage de fichiers est activé.
12	Utilisation du disque interne	Affiche la capacité utilisée sur le disque interne de votre Bibliothèque audio numérique à l'aide d'un diagramme à barres et d'un pourcentage (%).

## Menu

Lorsque l'écran d'accueil s'affiche, appuyez sur le bouton Menu/Entrée.

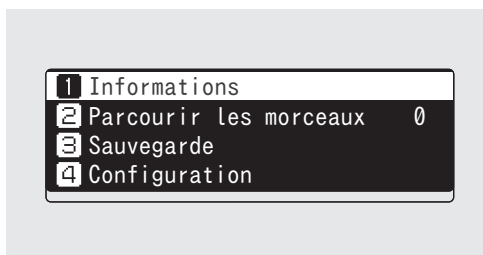

Déplacez le curseur en appuyant sur le bouton Haut ou Bas, puis appuyez sur le bouton Menu/Entrée pour faire une sélection.

## Boîte de dialogue

Lorsque vous confirmez une opération, la boîte de dialogue s'affiche.

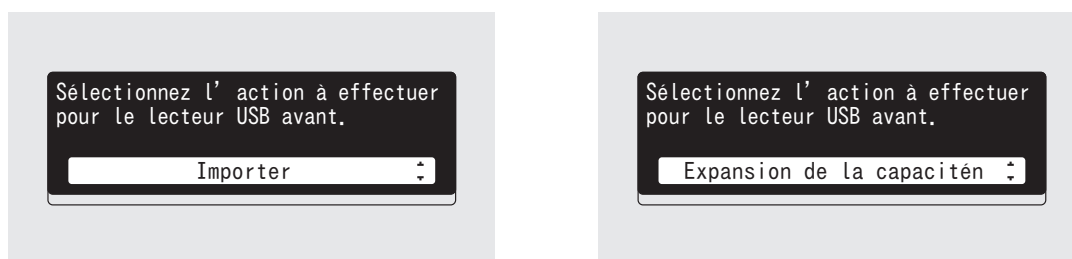

Déplacez le curseur en appuyant sur le bouton Haut ou Bas, puis appuyez sur le bouton Menu/Entrée pour faire une sélection.

## Écran Diffusion

Lorsque votre Bibliothèque audio numérique diffuse des fichiers audio, l'écran d'affichage indique les informations relatives au morceau diffusé.

### Remarques :

- Si le fichier audio est lu depuis un ordinateur, les informations concernant le morceau ne seront pas affichées à l'écran.
- En fonction du lecteur, du format ou des balises associées au fichier, les informations peuvent ne pas s'afficher correctement à l'écran.

## Diffusion via Lecteur Média Réseau



L'écran affiche les informations suivantes :

Numéro	Élément	Description
1	Titre	Affiche le titre du fichier audio.

Numéro	Élément	Description
2	Informations du lecteur et du fichier audio	Affiche le taux d'échantillonnage, le format du fichier et les informations du lecteur pendant la lecture.

## Diffuser via CNA USB

Sélection d'un fichier audio via CNA USB

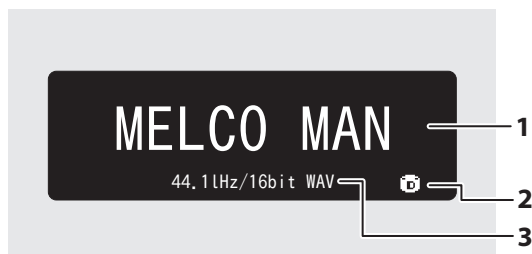

Sélection d'une piste de CD à l'aide des boutons de votre Bibliothèque audio numérique

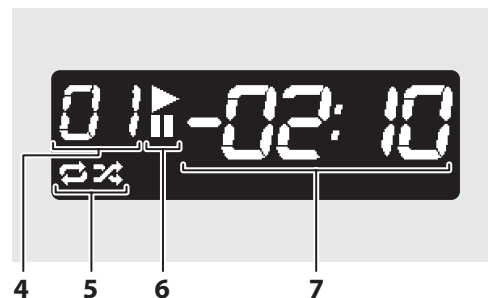

Sélection d'un fichier audio à l'aide des boutons de votre Bibliothèque audio numérique

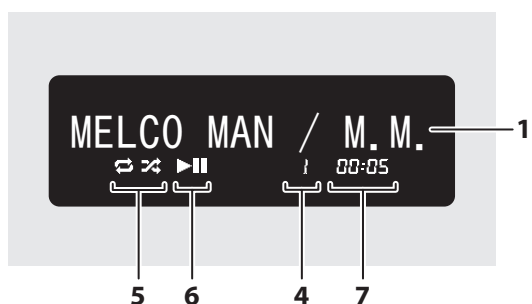

L'écran affiche les informations suivantes :

Numéro	Élément	Description
1	Titre	Affiche le titre du fichier audio.
2	Source de fichiers audio	: s'affiche lors de la diffusion de fichiers audio sur les disques de votre Bibliothèque audio numérique ou connectés par USB. : s'affiche lors de la diffusion de fichiers audio sur le réseau.
3	Informations relatives au fichier audio	Affiche le format et le taux d'échantillonnage du fichier audio.
4	Numéro de piste	Affiche le numéro de piste en cours de lecture. Quel que soit le nombre de fichiers audio disponibles, seuls les deux derniers chiffres du numéro de piste s'affichent. Par exemple, si la piste 121 est en cours de lecture, le numéro « 21 » s'affiche.
5	Répéter/Lecture aléatoire	: indique que l'intégralité des fichiers audio seront répétés. : indique la lecture aléatoire de tous les fichiers audio. Vous pouvez basculer entre la répétition et la lecture aléatoire en appuyant sur le bouton Haut lorsque la lecture est en pause.
6	Lecture/Pause	: s'affiche pendant la lecture d'un fichier audio. : s'affiche lorsque la lecture est mise en pause.
7	Durée restante/écoulée	Vous pouvez basculer entre les options d'affichage en appuyant sur le bouton Bas lorsque la lecture est en pause.

## Contrôler votre Bibliothèque audio numérique à distance

Pour contrôler votre Bibliothèque audio numérique à distance via un navigateur web, accédez à [Soutien] - [Web Contrôle à distance], puis sélectionnez « Actif ». Après avoir défini « Web Contrôle à distance » sur « Actif », saisissez l'adresse IP de votre Bibliothèque audio numérique ou son nom d'hôte (nom attribué) dans la barre d'adresse de votre navigateur et appuyez sur la touche Entrée. La page ci-dessous s'affiche. Vous pouvez alors contrôler votre Bibliothèque audio numérique à distance en cliquant ou appuyant sur les boutons de la page web. Les changements sur votre navigateur Internet seront reflétés sur l'écran de votre Bibliothèque audio numérique. Vous pouvez toujours contrôler manuellement votre Bibliothèque audio numérique à l'aide des boutons physiques, même lorsque l'option Web Contrôle à distance est activée.

Lorsque l'option « Web Contrôle à distance » est activée, les options « Configuration du réseau », « Disque » et « Initialiser la configuration » n'apparaissent pas sur la page « Configuration », afin d'empêcher quelqu'un d'autre de modifier ou exploiter ces paramètres. Pour afficher ces paramètres, désactivez l'option « Web Contrôle à distance ». Veuillez noter que certaines fonctionnalités de votre Bibliothèque audio numérique peuvent ne pas être disponibles sur un navigateur Internet.

### N1 EX/N50

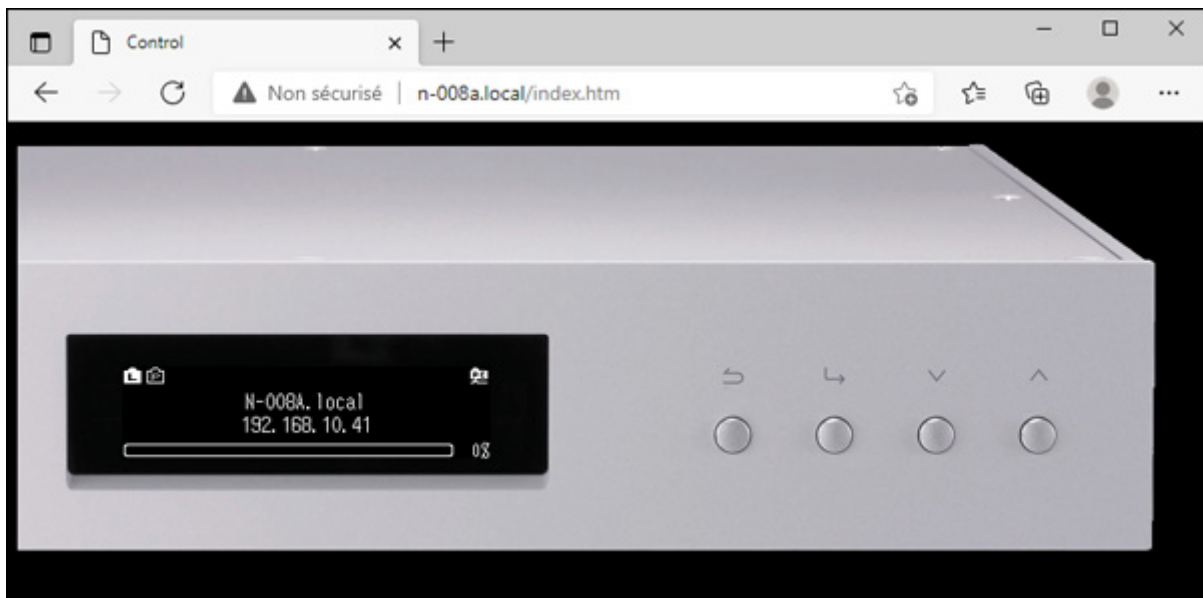

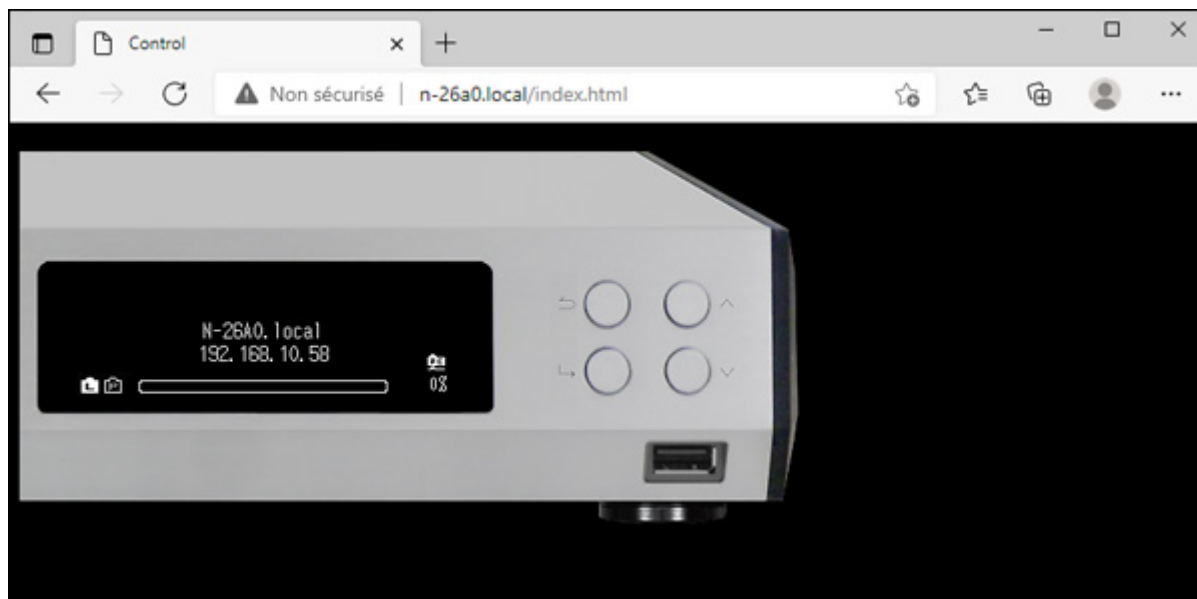
**N10/N100****Remarques :**

- Pour accéder facilement à votre Bibliothèque audio numérique et contrôler l'unité à distance via navigateur, nous recommandons de créer un signet de navigateur ou un raccourci menant à l'écran d'accueil. Sur un appareil mobile, accéder au raccourci vous permet de contrôler votre Bibliothèque audio numérique en mode plein écran.
- Si l'adresse IP de votre Bibliothèque audio numérique change, vous ne pourrez plus contrôler votre Bibliothèque audio numérique depuis le favoris ou le raccourci menant à l'écran d'accueil. Dans ce cas, accédez à votre Bibliothèque audio numérique depuis le navigateur Internet en utilisant la nouvelle adresse IP, et créez un nouveau favoris ou raccourci. Pour continuer à utiliser l'ancien favoris ou raccourci, nous recommandons d'attribuer une adresse IP statique (fixe) à votre Bibliothèque audio numérique. Reportez-vous à la rubrique « [Modifier l'adresse IP](#) » du chapitre 4 pour configurer une adresse IP statique sur votre Bibliothèque audio numérique.
- Sur un navigateur Internet, lorsque vous cliquez ou appuyez sur l'image de l'écran de votre Bibliothèque audio numérique, celui-ci apparaît en plein écran. Cliquez ou appuyez à nouveau sur l'écran pour quitter le mode plein écran.

---

## Importer des fichiers audio

---

Il est possible d'importer des fichiers audio sur votre Bibliothèque audio numérique depuis un disque USB ou un CD.

### Importer depuis un disque USB

---

Pour importer des fichiers audio à partir d'un disque USB connecté, procédez comme suit.

- 1** Connectez un disque USB contenant des fichiers audio au port USB 3.0 situé à l'avant (modèle N1 EX/N50) ou au port USB 2.0 situé à l'arrière (modèle N10/N100).

**Remarques :**

- Utilisez uniquement les disques USB compatibles répertoriés sur le site [melco-audio.com](http://melco-audio.com).
- Connectez uniquement des disques USB formatés avec système de fichiers NTFS, FAT32, HFS Plus ou exFAT.

- 2** Lorsque le disque USB est connecté au port USB 3.0 arrière de votre modèle N1 EX/N50, l'écran suivant s'affiche. Appuyez sur le bouton Menu/Entrée.

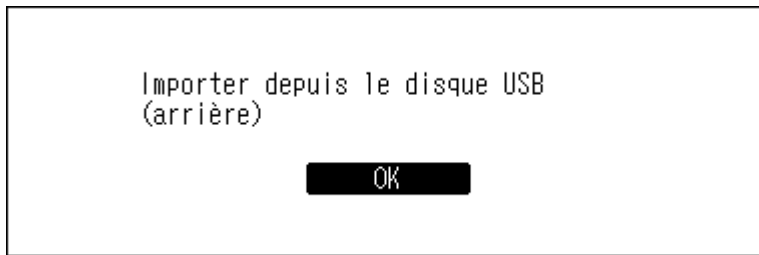

Lorsque le disque USB est connecté au port USB avant (modèle N1A EX/N50) ou au port USB 2.0 (modèles N10/N100), l'écran suivant s'affiche. Utilisez les boutons Haut/Bas pour sélectionner « Importer », puis appuyez sur le bouton Menu/Entrée.



- 3** Attendez que l'importation de musique soit terminée.

- 4** Appuyez sur le bouton Menu/Entrée.



- 5** Déconnectez le disque USB.

**Remarques :**

- Si un nom de fichier ou un nom de dossier commence par un point (.), le fichier ou le dossier concerné ne peut pas être importé.
- Lorsque vous appuyez sur le bouton Retour pendant l'importation, le processus sera annulé dès que votre Bibliothèque audio numérique termine d'importer le fichier en cours. Si la taille du fichier importé est importante, le processus d'annulation peut prendre quelques minutes à se terminer.

**Détails relatifs à la destination d'importation**

Les fichiers audio importés seront stockés dans le dossier « import ». Deux options existent pour le stockage des données importées dans votre Bibliothèque audio numérique. Pour les configurer, accédez à [Configuration] > [Importer depuis un lecteur USB] et sélectionnez « Dans un dossier » ou « Dans les dossiers par date ».

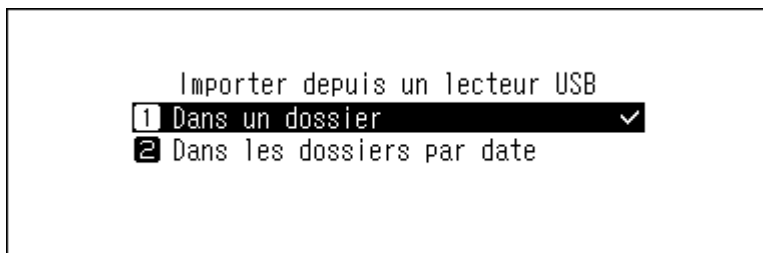

- **Dans un dossier** : si vous sélectionnez cette option, les données importées seront sauvegardées dans un sous-dossier « all » du dossier « import ». Cette option permet de n'importer que les fichiers modifiés dans votre Bibliothèque audio numérique. Les fichiers qui n'ont pas été modifiés depuis la dernière importation ne seront pas importés.
- **Dans les dossiers par date** : si vous sélectionnez cette option, un sous-dossier dont le nom contient la date d'importation sera créé dans le dossier « import », et tous les fichiers importés seront stockés dans ce dossier. Même si des données identiques sont stockées dans le disque USB, elles seront copiées sur votre Bibliothèque audio numérique.

## Importer depuis un CD

Pour importer des morceaux de musique à partir d'un CD, procédez comme suit.

### Remarques :

- L'importation de morceaux à partir d'un CD nécessite un lecteur optique (non fourni). Utilisez uniquement les lecteurs optiques compatibles répertoriés sur le site [melco-audio.com](http://melco-audio.com). En fonction de la date de fabrication, des circonstances et des caractéristiques d'un lecteur optique connecté, il peut ne pas fonctionner même s'il figure dans la liste des périphériques compatibles.
- Vous pouvez enregistrer les fichiers musicaux importés sur le disque d'extension. Pour plus d'informations sur ce paramètre, reportez-vous à la rubrique « [Importer des fichiers audio sur un disque d'extension](#) » du chapitre 4.

**1** Connectez un lecteur optique à votre N1 EX/N50 (au port USB 2.0 pour les modèles N10/N100).

**2** Insérez un CD dans le lecteur optique pour importer les morceaux qu'il contient.

**3** Si le convertisseur numérique-analogique (CNA) USB est connecté à votre Bibliothèque audio numérique, l'écran suivant s'affiche. Utilisez les boutons Haut/Bas pour sélectionner « Importer », puis appuyez sur le bouton Menu/Entrée.

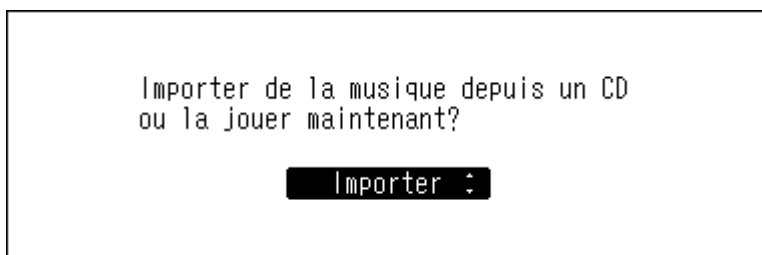

**4** Lorsque le CD est détecté, votre Bibliothèque audio numérique tente d'obtenir automatiquement les informations relatives à l'album. Lorsque l'affichage change, appuyez sur le bouton Menu/Entrée.

Si votre Bibliothèque audio numérique peut accéder à Internet, les morceaux seront importés à l'aide des informations relatives à l'album obtenues.

Lorsque plusieurs titres sont trouvés, sélectionnez celui qui correspond sur l'écran affiché. Une fois que vous avez sélectionné le titre de l'album, vous pouvez revenir à la fenêtre précédente et le sélectionner à nouveau en appuyant sur le bouton Retour. Le titre d'album suivi du symbole «  » contiendra l'illustration de la pochette.

Si votre Bibliothèque audio numérique n'a pas accès à Internet ou si les informations relatives au CD ne sont pas disponibles dans la base de données en ligne, le nom de l'album et les informations relatives au morceau



ne seront pas obtenus. Dans ce cas, la date d'importation est utilisée comme nom de l'album et les numéros des morceaux servent de noms de fichier.

**Remarque :** Si votre Bibliothèque audio numérique ne peut obtenir les informations sur la musique de l'album malgré la connexion à Internet, vérifiez les paramètres de sécurité de l'appareil ainsi que vos éventuels logiciels de sécurité pour confirmer que votre Bibliothèque audio numérique dispose des autorisations pour accéder à Internet.

**5** Vérifiez les titres importés à l'aide des boutons Haut/Bas, puis appuyez sur le bouton Menu/Entrée.



**6** Le processus d'importation commence. Le titre de l'album et des pistes, le nom du ou des artistes ainsi que les informations concernant le format sont affichées.

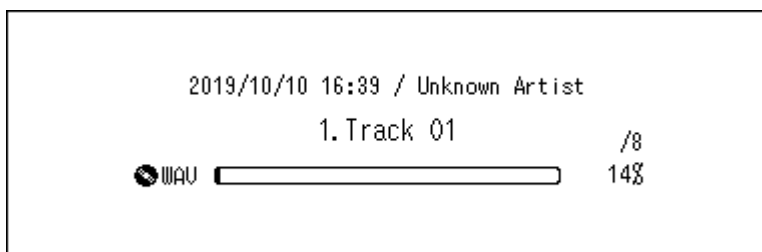

Lorsque l'importation est terminée, le tiroir du lecteur optique s'ouvre automatiquement.

**7** Appuyez sur le bouton Menu/Entrée.

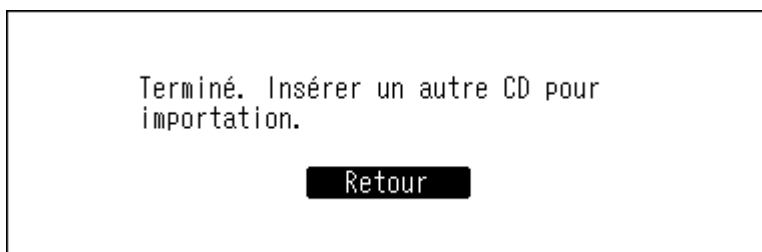

Pour importer des morceaux à partir d'un autre CD, répétez la procédure à partir de l'étape 2 ci-dessus. Lorsque vous avez terminé d'importer, appuyez sur le bouton Bas ou Retour.

### Détails relatifs à la destination d'importation

Les morceaux importés seront stockés dans le dossier « import\_CD ». Si vous importez des données à partir d'un CD autre qu'un CD audio, les données importées seront stockées dans le dossier « import » et non dans le dossier « import\_CD ».

Les pistes importées peuvent être déplacées, copiées et partagées sur un réseau. Cependant, le fichier image de la couverture (folder.jpg) ne peut pas être consulté sur un autre appareil ni copié en dehors du dossier « Internal ». Pour déplacer ou copier le dossier « import\_CD » contenant un tel fichier image vers un autre appareil, vous devrez supprimer le fichier image.

Pour désactiver l'acquisition des couvertures d'album lors de l'importation de fichiers musicaux, accédez à [Configuration] > [Lecteur CD] > [Photo de couverture gracenote] et sélectionnez « Inactif ».

## Format de fichier des fichiers audio importés

Lorsque vous importez des fichiers audio depuis un CD, ils sont sauvegardés au format WAV par défaut. Ils peuvent être convertis en fichiers FLAC. Vous pouvez également définir les niveaux de compression FLAC. Les niveaux de compression disponibles sont décrits dans la rubrique « [Liste de menu](#) » du chapitre 5.

## Modifier l'image de couverture

Le fichier image de la couverture (folder.jpg) est stocké dans le dossier « import\_CD ». Pour modifier la couverture, remplacez ce fichier par un autre. Si l'ancienne couverture est affichée depuis l'application de contrôle, actualisez le contenu sur l'application pour faire apparaître les changements. Si l'ancienne couverture reste affichée, lancez une nouvelle analyse de la base de données audio. Pour ce faire, dans votre Bibliothèque audio numérique, accédez à [Configuration] > [Base de données musicale] > [Relancer l'analyse].

## Importer des fichiers à partir d'un ordinateur

---

Pour importer des fichiers audio depuis un ordinateur, procédez comme suit.

### Windows

- 1 Dans l'Explorateur Windows, accédez à « Réseau » et cliquez sur l'adresse IP ou le nom d'utilisateur (nom d'hôte) de votre Bibliothèque audio numérique.  
Si l'appareil n'apparaît pas, entrez « \\ » suivi de l'adresse IP ou du nom d'utilisateur (nom d'hôte) de votre Bibliothèque audio numérique dans la barre d'adresse de l'Explorateur Windows, puis appuyez sur la touche Entrée.
- 2 Sur un ordinateur sous Windows, si la fenêtre d'identification s'affiche, indiquez « nobody » comme nom d'utilisateur et comme mot de passe, puis cliquez sur [OK].

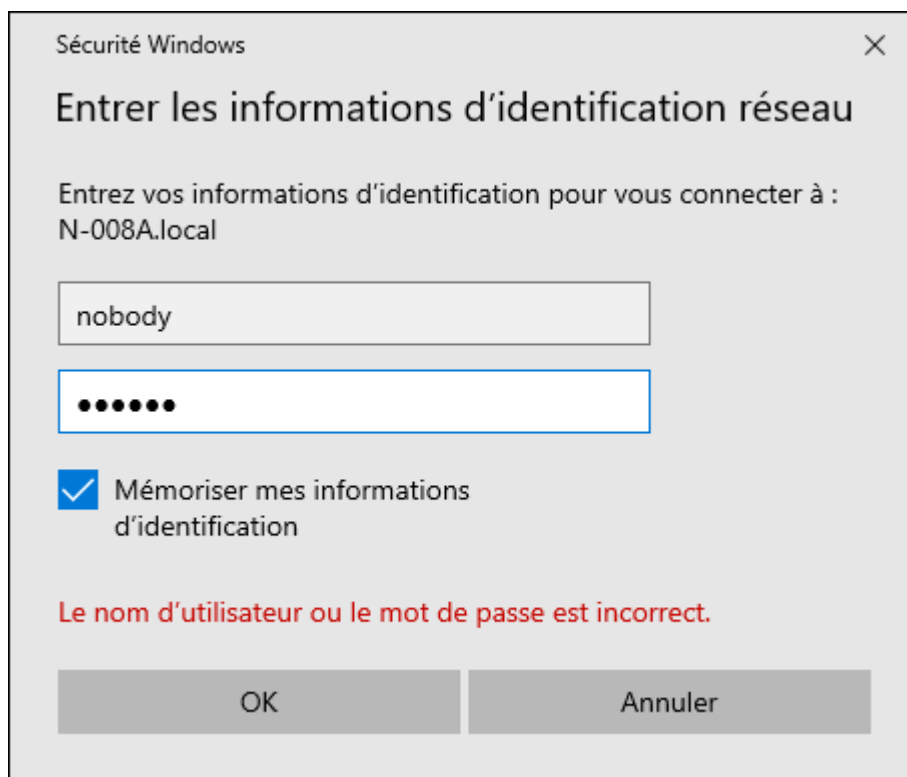

- 3** Les dossiers partagés sur votre Bibliothèque audio numérique s'affichent. Double-cliquez sur le dossier « Internal ». Si aucun dossier n'apparaît, attendez 30 secondes puis recommencez depuis l'étape 1.

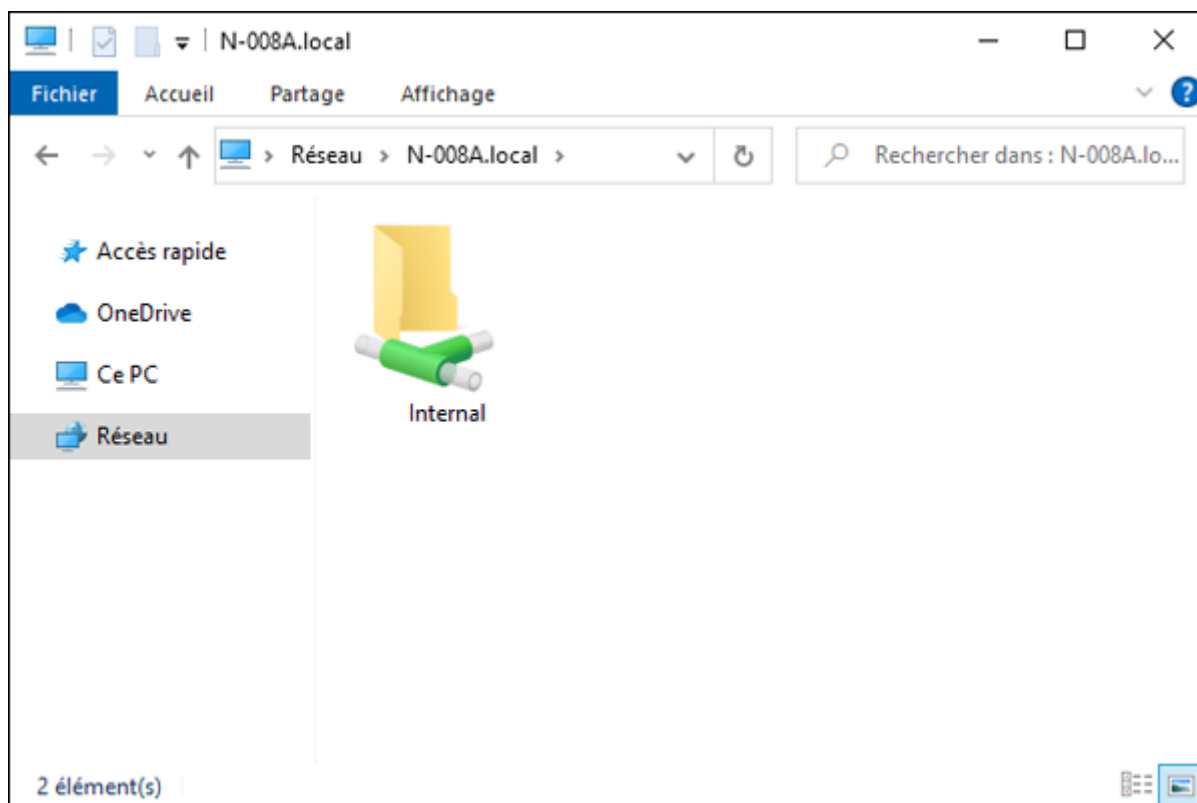

**4** Copiez les fichiers musicaux dans le dossier affiché.

## macOS

**1** Ouvrez Finder et cliquez sur [Aller] > [Se connecter au serveur].

**2** Saisissez « smb:// » et l'adresse IP ou le nom d'utilisateur de votre Bibliothèque audio numérique, puis cliquez sur [Se connecter].

**3** Cliquez sur [Se connecter].



**4** Entrez « nobody » dans les champs de nom d'utilisateur et de mot de passe, puis cliquez sur [Se connecter].

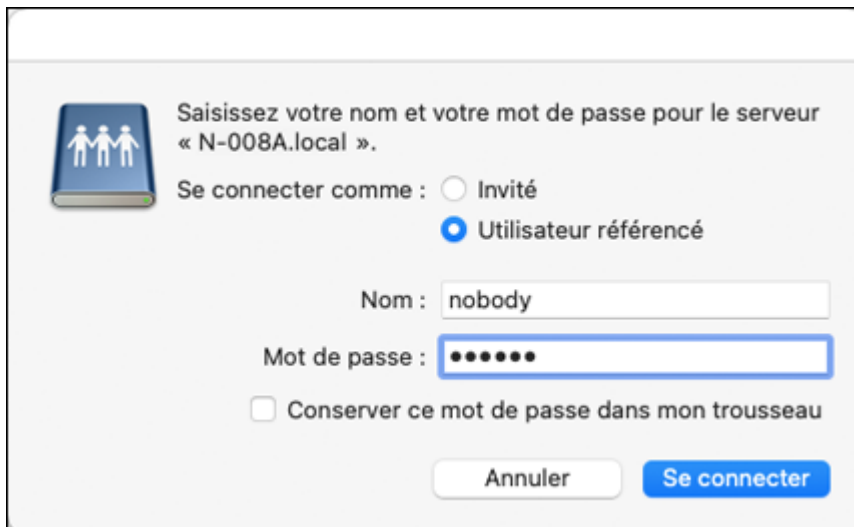

- 5 Les dossiers partagés sur votre Bibliothèque audio numérique s'affichent. Sélectionnez le dossier « Internal », puis cliquez sur [OK]. Si aucun dossier n'apparaît, attendez 30 secondes puis recommencez depuis l'étape 1.

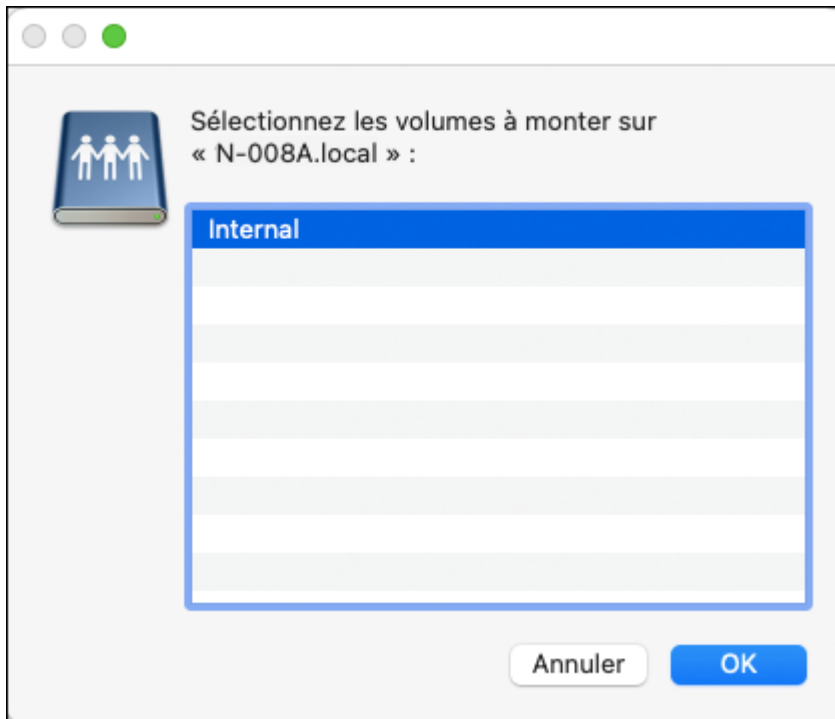

- 6 Copiez les fichiers musicaux dans le dossier affiché.

**Remarque :** Même si vous fermez le dossier partagé, vous pourrez le rouvrir la prochaine fois à partir de la barre latérale de Finder.

### Si l'accès depuis un ordinateur est impossible

Si l'icône d'état du partage de fichiers (élément numéro 11 dans la section « [Écran d'accueil](#) »), ne s'affiche pas sur l'écran d'accueil, activez le service de partage de fichiers. Pour activer le service de partage de fichiers, suivez la procédure ci-dessous.

- 1 Appuyez sur le bouton Menu/Entrée pour afficher la liste de menu sur l'écran d'accueil.

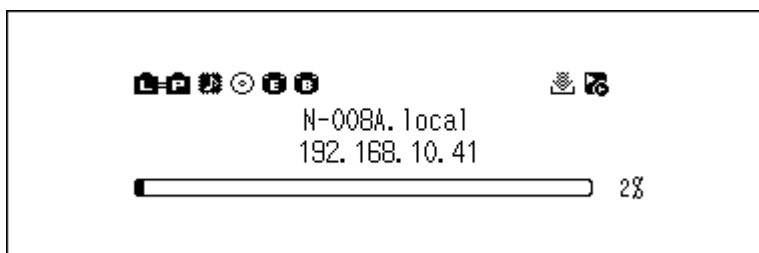

**Remarque :** La capture d'écran ci-haut représente un modèle N1 EX/N50.

**2** Utilisez les boutons Haut/Bas pour sélectionner « Configuration », puis appuyez sur le bouton Menu/Entrée.

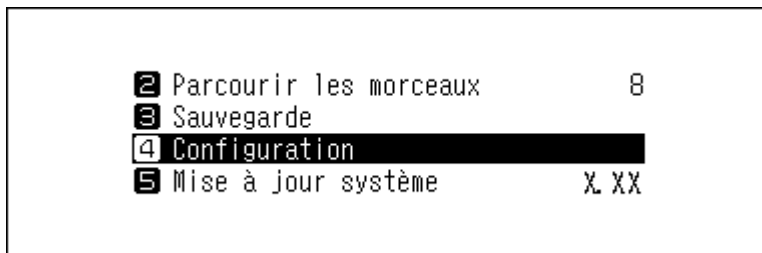

**3** Utilisez les boutons Haut/Bas pour sélectionner « Configuration CIFS », puis appuyez sur le bouton Menu/Entrée.

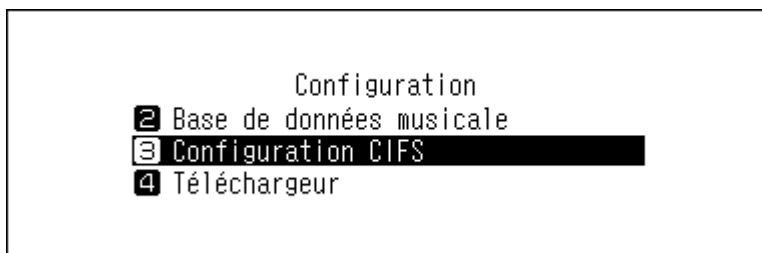

**4** Utilisez les boutons Haut/Bas pour sélectionner « Actif », puis appuyez sur le bouton Menu/Entrée.

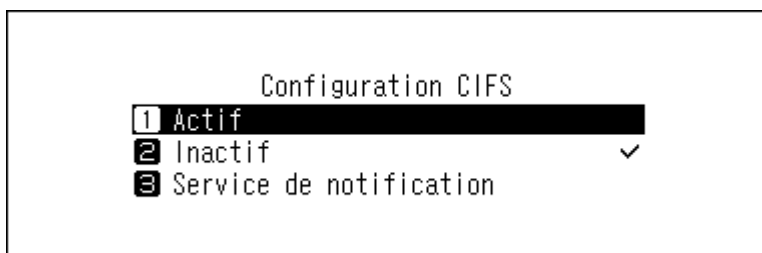

**5** Appuyez sur le bouton Menu/Entrée.



## Confirmation des fichiers importés

Les fichiers importés sont accessibles depuis des périphériques mobiles ou des ordinateurs connectés au même routeur que votre Bibliothèque audio numérique. Suivez la procédure appropriée ci-dessous.

### Avec un périphérique mobile

Vous pouvez vérifier les fichiers importés avec une application compatible UPnP/DLNA.

Si vous utilisez un iPad ou un iPhone, vous pouvez également vérifier les fichiers importés en ouvrant le dossier partagé depuis l'application « Fichiers ». Pour ce faire, procédez comme suit.

**1** Ouvrez l'application « Fichiers ».

2 Appuyez sur  > [Se connecter au serveur].

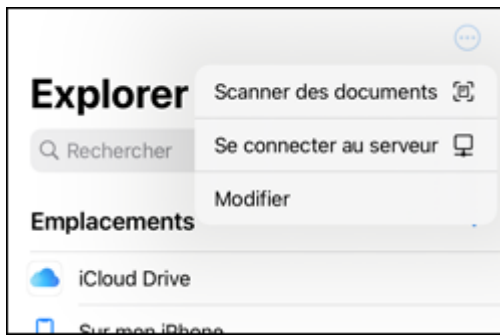

3 Saisissez « smb:// » et l'adresse IP ou le nom d'utilisateur de votre Bibliothèque audio numérique, puis appuyez sur [Se connecter].



4 Entrez « nobody » dans les champs de nom d'utilisateur et de mot de passe, puis appuyez sur [Suivant].



5 Les dossiers partagés sur votre Bibliothèque audio numérique s'affichent. Appuyez sur le dossier « Internal ». Si aucun dossier n'apparaît, attendez 30 secondes puis recommencez depuis l'étape 2.

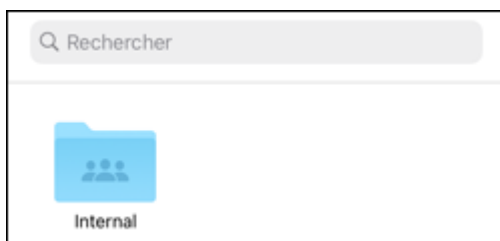

**Remarque :** Même si vous fermez le dossier partagé, vous pourrez le rouvrir la prochaine fois à partir de « Explorer ».

## Avec un ordinateur

Pour confirmer les fichiers musicaux importés à partir d'un ordinateur, suivez les étapes 1 à 3 décrites dans la rubrique « [Importer des fichiers à partir d'un ordinateur](#) » ci-haut, afin d'accéder au dossier partagé. Si les fichiers importés s'affichent, l'importation s'est bien déroulée.

## Télécharger des fichiers audio depuis des sites de diffusion

Le gestionnaire de téléchargement peut télécharger automatiquement des fichiers audio depuis des sites de diffusion. Lorsque vous achetez des fichiers audio depuis un périphérique mobile ou un ordinateur, votre Bibliothèque audio numérique peut télécharger les fichiers depuis le site de diffusion, même si vous n'êtes pas chez vous.

Les sites de diffusion pris en charge sont répertoriés ci-dessous :

- HIGHRESAUDIO
- Qobuz
- OTOTOY\*
- e-onkyo music\*
- mora\*

\* : Ces sites de diffusion sont uniquement disponibles au Japon. « e-onkyo music » n'est pas la même chose qu'« Onkyo Music », qui n'est plus actif.

### Remarques :

- Créez un compte sur l'un des sites de diffusion mentionnés ci-dessus avant d'utiliser le gestionnaire de téléchargement. Assurez-vous par ailleurs que votre Bibliothèque audio numérique peut accéder à Internet. Vous pouvez l'accès à Internet de votre Bibliothèque audio numérique dans [Informations] > [Informations réseau] > [Informations sur le port LAN].
- Pour utiliser cette fonction, les paramètres d'heure doivent être récupérés automatiquement depuis le serveur NTP.
- Il existe dans le répertoire « download » un sous-dossier dont le nom contient celui du compte. Ne déplacez pas ce sous-dossier dans un autre dossier. Si le sous-dossier est déplacé, votre Bibliothèque audio numérique pourrait télécharger à nouveau les mêmes fichiers audio.

## Ajout de comptes

Pour ajouter un compte de site de diffusion sur votre Bibliothèque audio numérique, suivez la procédure ci-dessous.

**1** Créez un compte sur le site de diffusion.

**2** Appuyez sur le bouton Menu/Entrée pour afficher la liste de menu sur l'écran d'accueil.

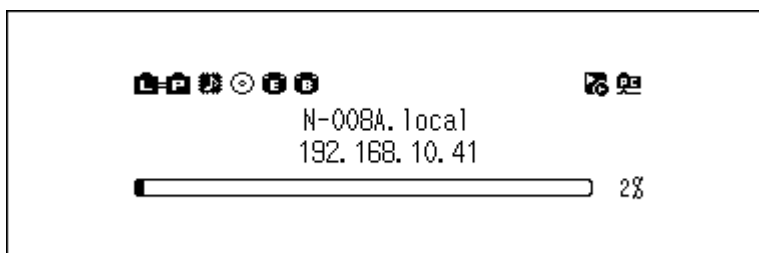

**Remarque :** La capture d'écran ci-haut représente un modèle N1 EX/N50.

**3** Utilisez les boutons Haut/Bas pour sélectionner « Configuration », puis appuyez sur le bouton Menu/Entrée.

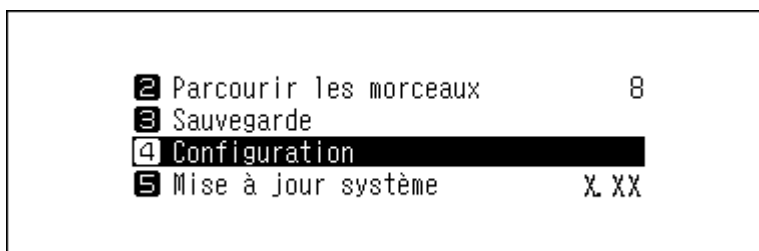



- 4** Utilisez les boutons Haut/Bas pour sélectionner « Téléchargeur », puis appuyez sur le bouton Menu/Entrée.

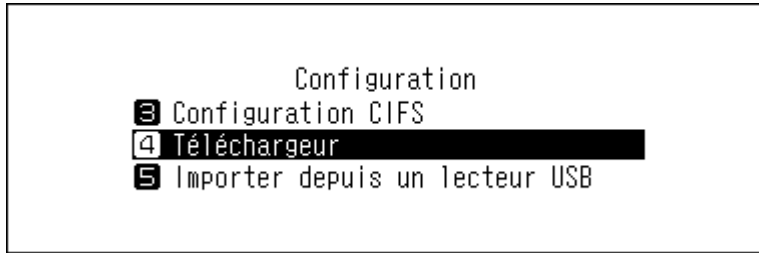

- 5** Utilisez les boutons Haut/Bas pour sélectionner « Configurations du compte », puis appuyez sur le bouton Menu/Entrée.

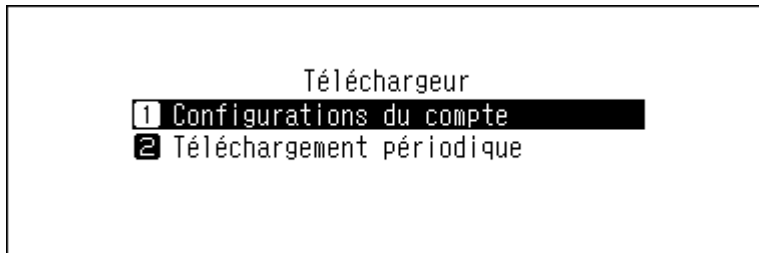

- 6** Utilisez les boutons Haut/Bas pour sélectionner « Ajouter/ Modifier un compte », puis appuyez sur le bouton Menu/Entrée.

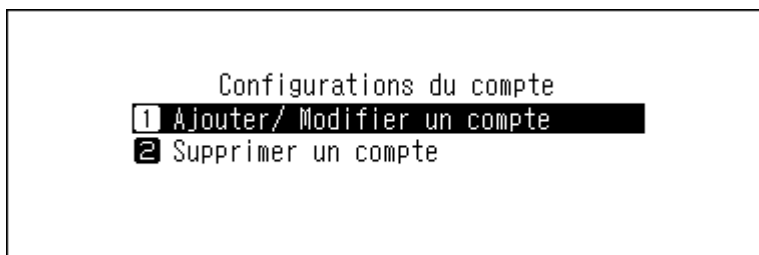

- 7** Utilisez les boutons Haut/Bas pour sélectionner « Ajouter un compte », puis appuyez sur le bouton Menu/Entrée.

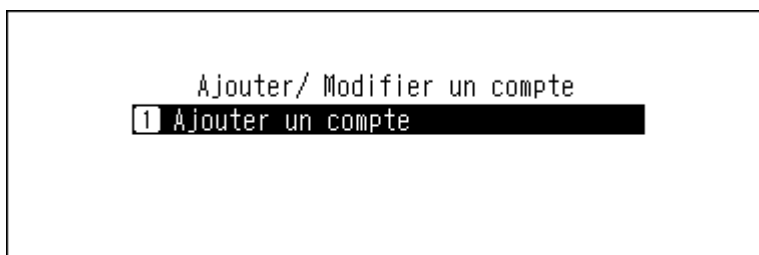

- 8** Utilisez les boutons Haut/Bas pour sélectionner le site de diffusion, puis appuyez sur le bouton Menu/Entrée.

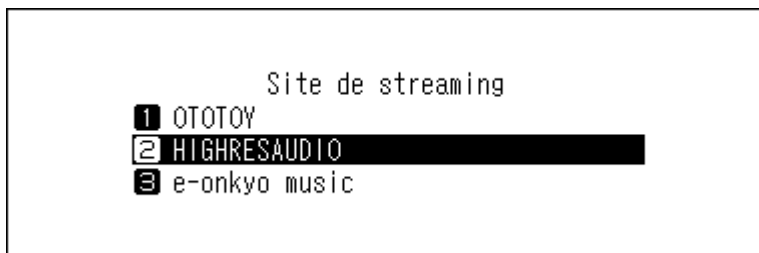

- 9** Utilisez les boutons Haut/Bas puis entrez l'identifiant du compte et appuyez sur le bouton Menu/Entrée.

**Remarque :** Lorsque vous associez votre compte Qobuz à votre Bibliothèque audio numérique, l'identifiant et le mot de passe du compte peuvent être pré-remplis si vous avez déjà utilisé la même combinaison pour une autre fonction de votre Bibliothèque audio numérique.

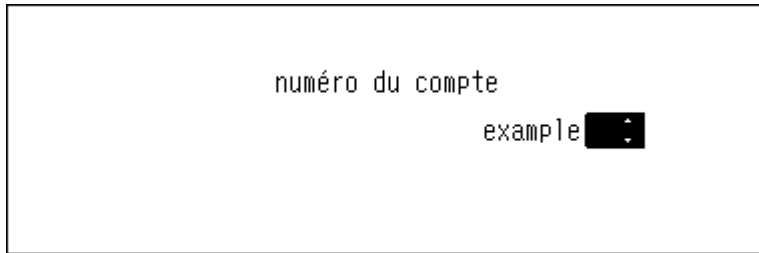

**10** Utilisez les boutons Haut/Bas puis entrez le mot de passe du compte et appuyez sur le bouton Menu/Entrée.



**11** Une fois les identifiants authentifiés, le message suivant s'affiche à l'écran. Appuyez sur le bouton Menu/Entrée.



Les téléchargements périodiques sont automatiquement activés lorsqu'un compte est ajouté.

**Remarque :** Pour télécharger les fichiers immédiatement, accédez à [Configuration] > [Téléchargeur] > [Téléchargement périodique]. Assurez-vous que « Actif » est sélectionné, puis appuyez sur le bouton Menu/Entrée.

## Activer ou désactiver les téléchargements périodiques

Lorsqu'un compte de site de diffusion est associé à votre Bibliothèque audio numérique, le gestionnaire de téléchargement vérifie ponctuellement vos achats de fichiers. Pour désactiver la vérification périodique, procédez comme suit.

**1** Appuyez sur le bouton Menu/Entrée pour afficher la liste de menu sur l'écran d'accueil.

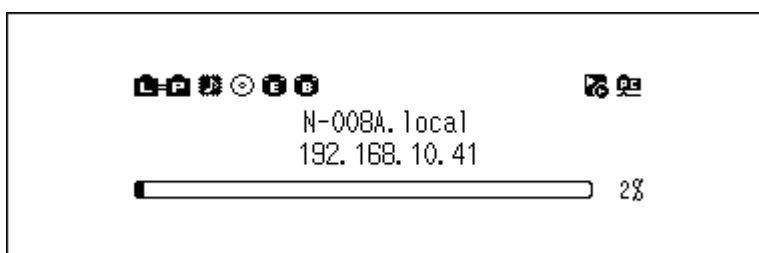

**Remarque :** La capture d'écran ci-haut représente un modèle N1 EX/N50.

**2** Utilisez les boutons Haut/Bas pour sélectionner « Configuration », puis appuyez sur le bouton Menu/Entrée.

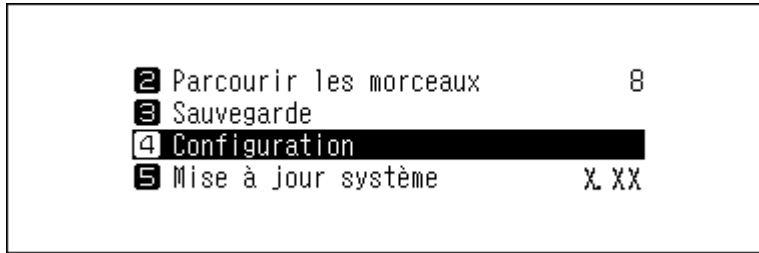

**3** Utilisez les boutons Haut/Bas pour sélectionner « Téléchargeur », puis appuyez sur le bouton Menu/Entrée.

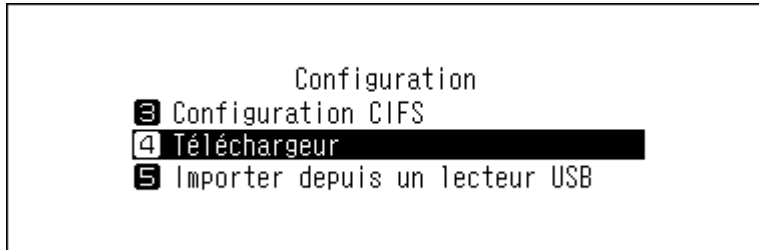

**4** Utilisez les boutons Haut/Bas pour sélectionner « Téléchargement périodique », puis appuyez sur le bouton Menu/Entrée.

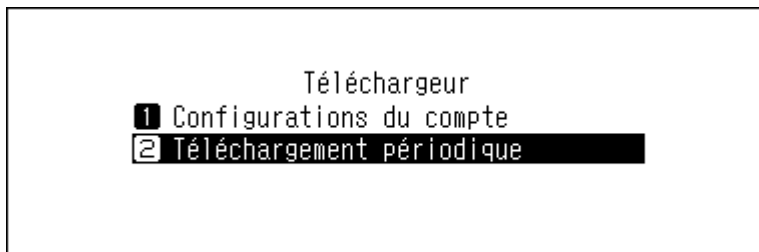

**5** Utilisez les boutons Haut/Bas pour sélectionner « Inactif » ou « Actif », puis appuyez sur le bouton Menu/Entrée.

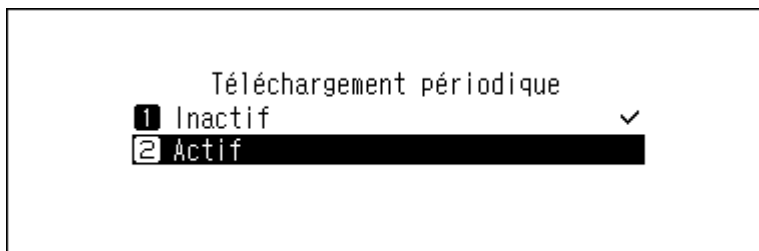

**6** Appuyez sur le bouton Menu/Entrée.



## Suppression de comptes

Pour supprimer un compte associé à votre Bibliothèque audio numérique, suivez la procédure ci-dessous.

- 1 Appuyez sur le bouton Menu/Entrée pour afficher la liste de menu sur l'écran d'accueil.

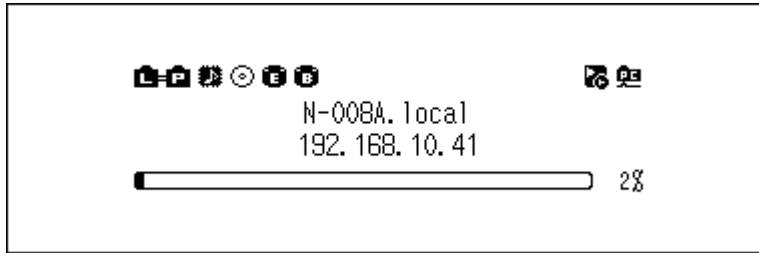

**Remarque :** La capture d'écran ci-haut représente un modèle N1 EX/N50.

- 2 Utilisez les boutons Haut/Bas pour sélectionner « Configuration », puis appuyez sur le bouton Menu/Entrée.

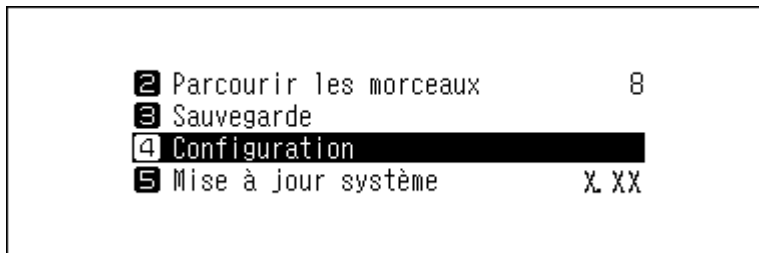

- 3 Utilisez les boutons Haut/Bas pour sélectionner « Téléchargeur », puis appuyez sur le bouton Menu/Entrée.

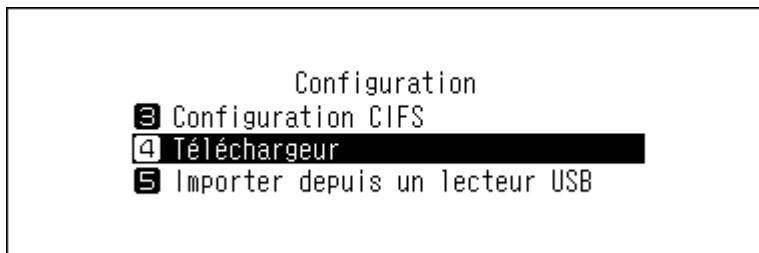

- 4 Utilisez les boutons Haut/Bas pour sélectionner « Configurations du compte », puis appuyez sur le bouton Menu/Entrée.

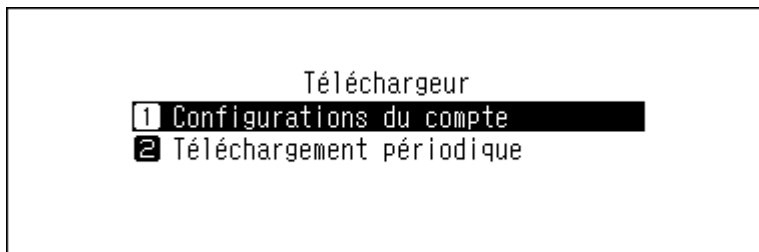

- 5 Utilisez les boutons Haut/Bas pour sélectionner « Supprimer un compte », puis appuyez sur le bouton Menu/Entrée.

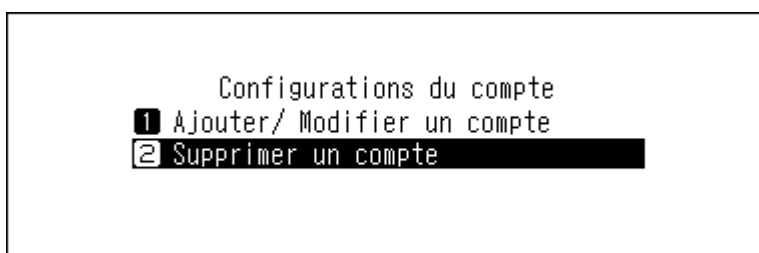

- 6** Utilisez les boutons Haut/Bas pour sélectionner le compte à supprimer, puis appuyez sur le bouton Menu/Entrée.

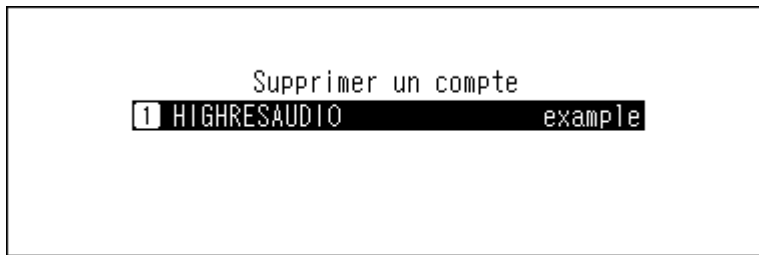

- 7** Utilisez les boutons Haut/Bas pour sélectionner « OK », puis appuyez sur le bouton Menu/Entrée.

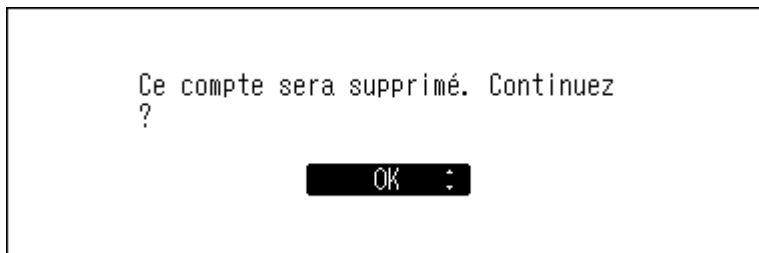

- 8** Appuyez sur le bouton Menu/Entrée.



**Remarque :** Si vous supprimez tous les comptes à téléchargements périodiques, ceux-ci seront automatiquement désactivés.

---

## Lecture de fichiers audio sur Lecteur Média Réseau

---

Le Lecteur Média Réseau peut lire des fichiers audio importés. La procédure de lecture de fichiers audio diffère en fonction du Lecteur Média Réseau. Consultez le manuel d'utilisation de votre Lecteur Média Réseau pour obtenir davantage d'informations sur la lecture de morceaux de musique.

**Remarque :** Vous pouvez lire les fichiers audio d'un disque d'extension sur votre Lecteur Média Réseau. Pour plus d'informations sur ce paramètre, reportez-vous à la rubrique « [Diffuser des fichiers audio à partir de disques d'extension](#) » du chapitre 4.

## Bibliothèque audio numérique

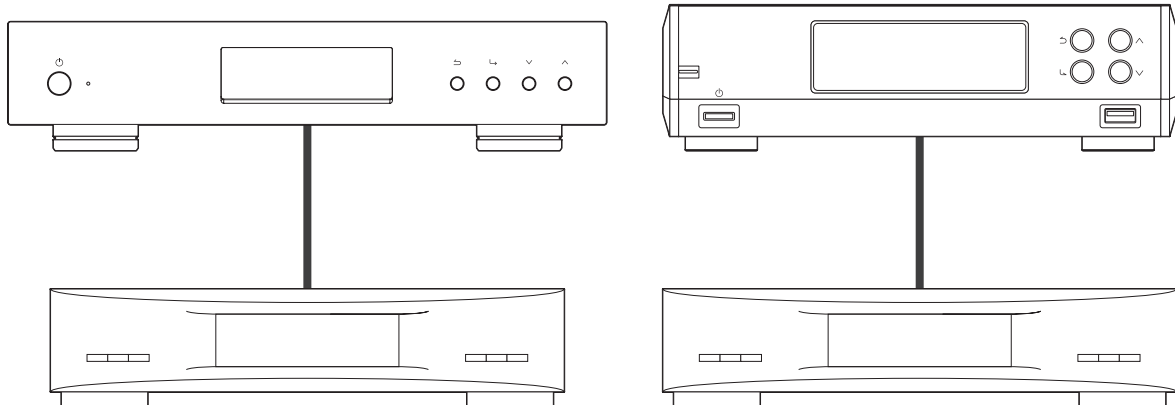

## Lecteur Média Réseau

### Diffusion de fichiers audio importés

Votre Bibliothèque audio numérique prend en charge la diffusion types de fichiers ci-dessous.

#### Types de fichiers pris en charge pour la diffusion

Extensions	mp3, wma, wav, lpcm, pcm, ogg, m4a, mp4, 3gp, flac, m3u, mpa, aac, apl, ac3, aif, aiff, mp2, mp1, dsf, dff
------------	--

### Lire des fichiers audio depuis des périphériques CNA USB

Votre Bibliothèque audio numérique prend en charge les périphériques CNA USB (convertisseur numérique-analogique USB). Si vous utilisez les boutons de l'unité ou une application de contrôleur installée sur un périphérique mobile, vous pouvez connecter directement un CNA USB à votre Bibliothèque audio numérique pour diffuser de la musique et profiter d'un son de haute qualité sans utiliser d'ordinateur.

## Bibliothèque audio numérique

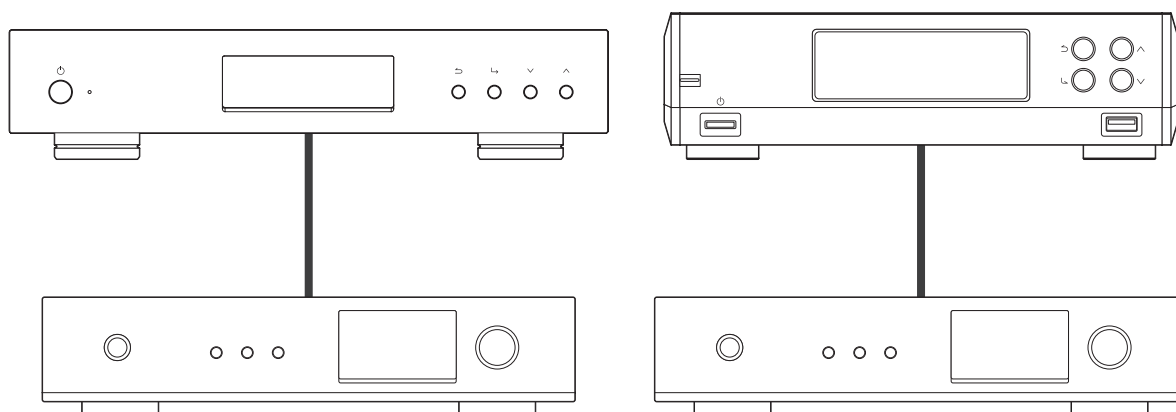

CNA USB

## Lire des fichiers audio depuis votre Bibliothèque audio numérique ou un disque USB

Pour diffuser des fichiers audio de votre Bibliothèque audio numérique ou d'un disque USB sur le CNA USB, utilisez les boutons de l'unité ou une application de contrôleur sur votre périphérique mobile. Pour obtenir davantage d'informations concernant l'utilisation des applications de contrôleur, consultez le guide d'utilisation de l'application.

Si l'application de serveur média configurée est « TwonkyServer », vous pouvez contrôler la lecture de fichiers audio à l'aide des boutons de votre Bibliothèque audio numérique. Pour ce faire, procédez comme suit.

**Remarque :** Pour vérifier vos paramètres d'application de serveur média, accédez à [Configuration] > [Base de données musicale] > [Media Server App].

- 1 Connectez un CNA USB au port dédié sur l'unité.
- 2 Appuyez sur le bouton Menu/Entrée pour afficher la liste de menu sur l'écran d'accueil.

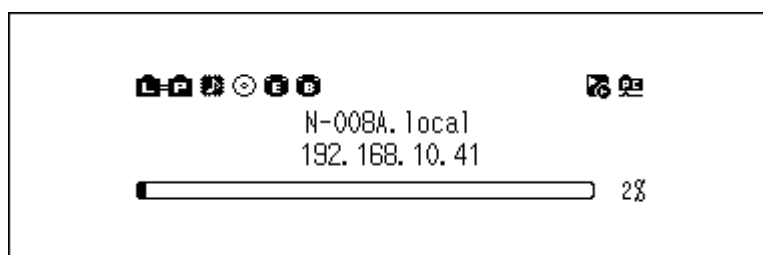

**Remarque :** La capture d'écran ci-haut représente un modèle N1 EX/N50.

- 3** Utilisez les boutons Haut/Bas pour sélectionner « Jouer des morceaux », puis appuyez sur le bouton Menu/Entrée.

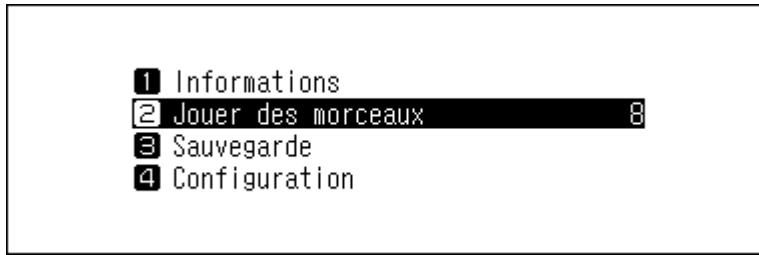

**Remarque :** Si l'application de serveur média configurée est « TwonkyServer », un chiffre s'affiche à droite de « Jouer des morceaux ». Il s'agit du nombre de fichiers audio disponibles pour la lecture.

- 4** Utilisez les boutons Haut/Bas pour sélectionner la catégorie, puis appuyez sur le bouton Menu/Entrée.

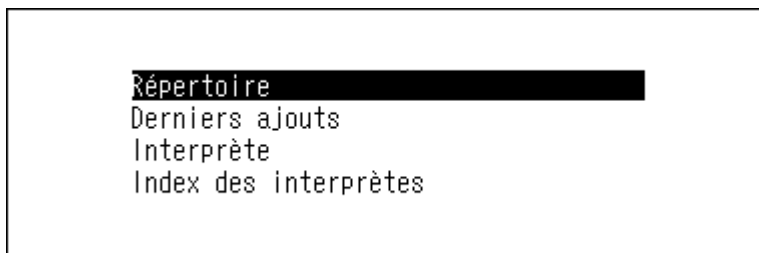

- 5** Utilisez les boutons Haut/Bas pour sélectionner le fichier audio à lire, puis appuyez sur le bouton Menu/Entrée.



- 6** Appuyez sur le bouton Menu/Entrée.

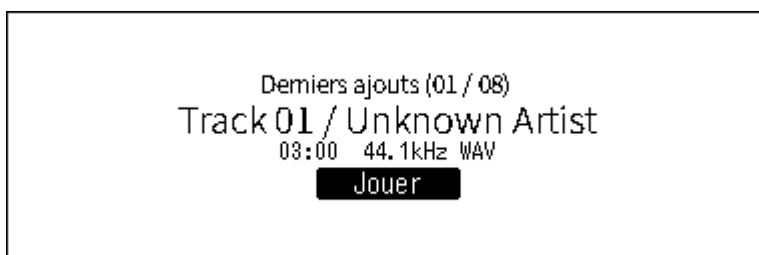

Le CNA USB de votre Bibliothèque audio numérique prend en charge la diffusion pour les types de fichiers et taux d'échantillonnage suivants.

### Types de fichiers pris en charge

Types de fichier	Extensions
FLAC	.flac
ALAC (Apple Lossless)/AAC	.m4a
AIFF	.aiff, .aif
WAV	.wav



Types de fichier	Extensions
DSDIFF	.dff
DSF	.dsf

## Taux d'échantillonnage pris en charge

- PCM : 44,1 kHz, 48 kHz, 88,2 kHz, 96 kHz, 176,4 kHz, 192 kHz, 352,8 kHz, 384 kHz, 705,6 kHz, 768 kHz
- DSD : 2,8 MHz, 5,6 MHz, 11,3 MHz, 22,6 MHz

## Lire un CD à l'aide du lecteur optique

Transport CD vous permet de lire des morceaux de musique à partir d'un lecteur optique connecté à votre Bibliothèque audio numérique par l'intermédiaire d'un CNA USB. Pour lire des morceaux de musique à l'aide d'un lecteur optique, suivez la procédure ci-dessous.

- 1 Connectez votre périphérique CNA USB au port dédié et un lecteur optique au port USB 3.0 (modèle N1 EX/N50) ou au port USB 2.0 (modèle N10/N100).
- 2 Insérez un CD dans le lecteur optique. L'écran suivant s'affiche. Utilisez les boutons Haut/Bas pour sélectionner « Jouer », puis appuyez sur le bouton Menu/Entrée. La lecture du CD démarre.

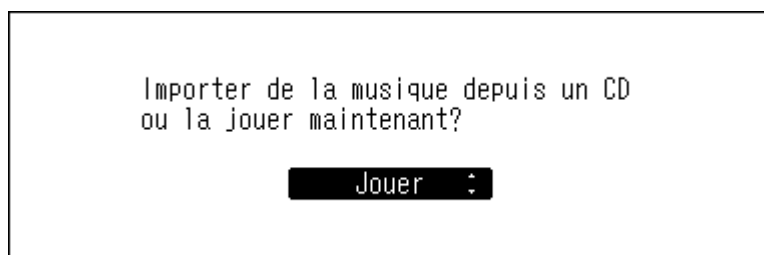

### Remarques :

- Pour lire un autre CD, arrêtez la lecture du CD actuel et retirez-le du lecteur, puis répétez la procédure à partir de l'étape 2.
- Ne déconnectez pas le lecteur optique ou le périphérique CNA USB durant la lecture des morceaux.
- Lorsque vous lisez des morceaux à l'aide de Transport CD, les fichiers audio sur votre Bibliothèque audio numérique ne peuvent être lus par un autre Lecteur Média Réseau.

## Opérations en cours de lecture de fichiers audio

Les opérations suivantes sont disponibles à l'aide des boutons de votre Bibliothèque audio numérique pendant la lecture (active ou suspendue) de fichiers audio.

### En cours de lecture

Bouton Retour	Arrête la lecture.
Bouton Menu/Entrée	Suspend ou reprend la lecture.
Bouton Haut	Lecture de la piste précédente du même album.
Bouton Bas	Lecture de la piste suivante du même album.
Bouton Haut (maintenir enfoncé)	Force l'arrêt lorsque les morceaux sont contrôlés depuis une application de contrôleur.

## Lecture en pause

Bouton Haut	Bascule entre les modes de lecture aléatoire ou répétée. Si vous appuyez une fois sur le bouton, la lecture passe en mode Répéter. Si vous appuyez deux fois sur le bouton, la lecture passe en mode Lecture aléatoire. Si vous appuyez trois fois sur le bouton, la lecture passe en mode Lecture aléatoire répétée. Si vous appuyez quatre fois sur le bouton, la lecture repasse en mode normal.
Bouton Bas	Bascule entre l'affichage du temps écoulé et celui du temps restant pour le fichier en cours de lecture.

## Configurer le mode de gestion CNA USB via une application de contrôleur

Par défaut, le « Mode hybride » est sélectionné. Il prend en charge de nombreuses applications de contrôleur. Cependant, selon l'application de contrôleur que vous utilisez, nous recommandons de basculer les paramètres du contrôleur sur l'un des modes suivants. Cela optimisera la communication entre votre Bibliothèque audio numérique et l'application de contrôleur.

L'application de Roon Labs LLC ne fonctionnera pas tant que les paramètres du contrôleur n'auront pas été réglés en « Mode Roon Ready ».

### UPnP AV/DLNA dérivés

- **Mode compatible UPnP/DLNA** : à sélectionner si votre application de contrôleur est compatible UPnP/DLNA.
- **Mode liste de lecture** : à sélectionner si votre application de contrôleur est compatible OpenHome.
- **Mode hybride**: Ce mode prend simultanément en charge les applications compatibles UPnP/DLNA et OpenHome.

### Mode Roon Ready

À sélectionner si votre application de contrôleur est produite par Roon Labs LLC.

**Remarque** : Si le mode sélectionné ne prend pas en charge l'application de contrôleur, votre Bibliothèque audio numérique risque de ne pas être reconnue comme lecteur dans l'application.

Pour changer les paramètres du contrôleur, suivez la procédure décrite ci-dessous.

### Basculer en Mode compatible UPnP/DLNA ou Mode liste de lecture

- 1 Appuyez sur le bouton Menu/Entrée pour afficher la liste de menu sur l'écran d'accueil.

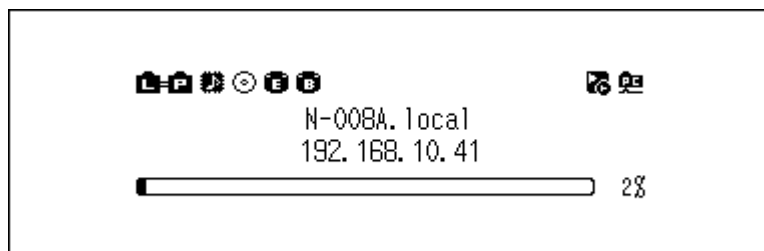

**Remarque** : La capture d'écran ci-haut représente un modèle N1 EX/N50.

- 2** Utilisez les boutons Haut/Bas pour sélectionner « Configuration », puis appuyez sur le bouton Menu/Entrée.

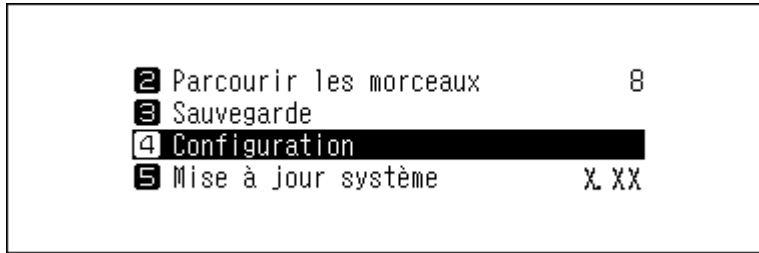

- 3** Utilisez les boutons Haut/Bas pour sélectionner « USB-CNA », puis appuyez sur le bouton Menu/Entrée.

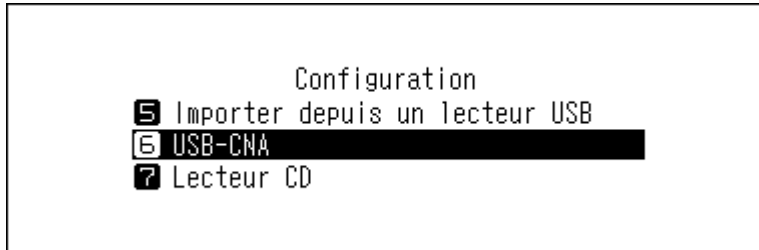

- 4** Utilisez les boutons Haut/Bas pour sélectionner « Mode Contrôleur », puis appuyez sur le bouton Menu/Entrée.



- 5** Utilisez les boutons Haut/Bas pour sélectionner « UPnP AV/DLNA dérivés », puis appuyez sur le bouton Menu/Entrée.

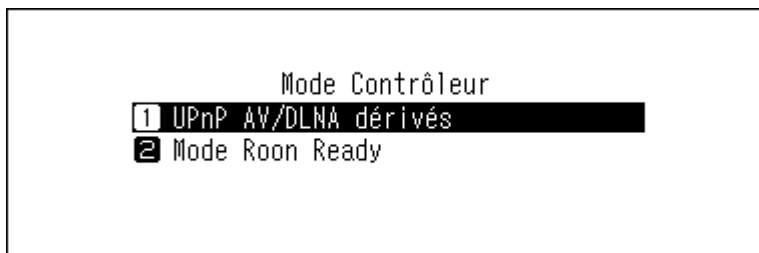

- 6** Utilisez les boutons Haut/Bas pour sélectionner « Mode compatible UPnP/DLNA » ou « Mode liste de lecture », puis appuyez sur le bouton Menu/Entrée.

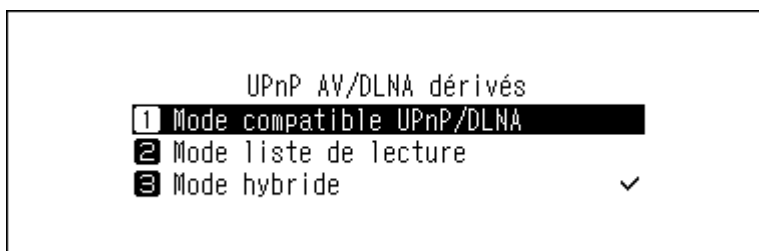

**7** Si le message ci-dessous s'affiche, appuyez sur le bouton Menu/Entrée.

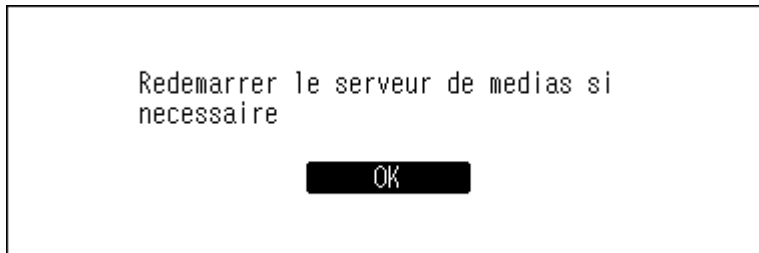

**Remarque :** Ce message apparaît quand l'application de serveur média est désactivée. Nous recommandons d'activer l'application de serveur média. Pour l'activer après cette procédure, accédez à [Configuration] > [Base de données musicale] et sélectionnez « TwonkyServer » ou « MinimServer ».

**8** Appuyez sur le bouton Menu/Entrée.



Le mode du contrôleur sera modifié.

## Basculer en Mode Roon Ready

**1** Appuyez sur le bouton Menu/Entrée pour afficher la liste de menu sur l'écran d'accueil.

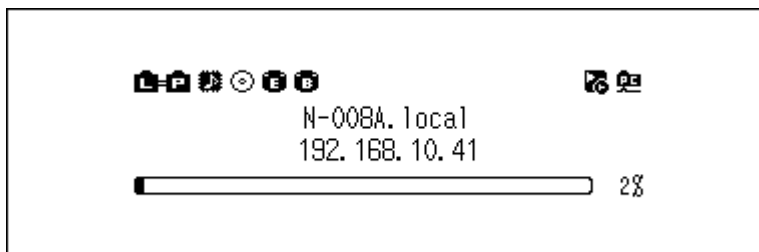

**Remarque :** La capture d'écran ci-haut représente un modèle N1 EX/N50.

**2** Utilisez les boutons Haut/Bas pour sélectionner « Configuration », puis appuyez sur le bouton Menu/Entrée.

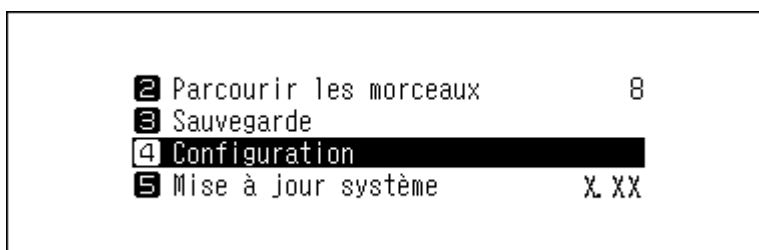

- 3** Utilisez les boutons Haut/Bas pour sélectionner « USB-CNA », puis appuyez sur le bouton Menu/Entrée.

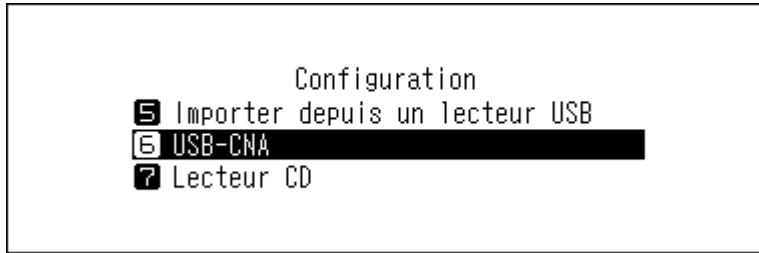

- 4** Utilisez les boutons Haut/Bas pour sélectionner « Mode Contrôleur », puis appuyez sur le bouton Menu/Entrée.



- 5** Utilisez les boutons Haut/Bas pour sélectionner « Mode Room Ready », puis appuyez sur le bouton Menu/Entrée.

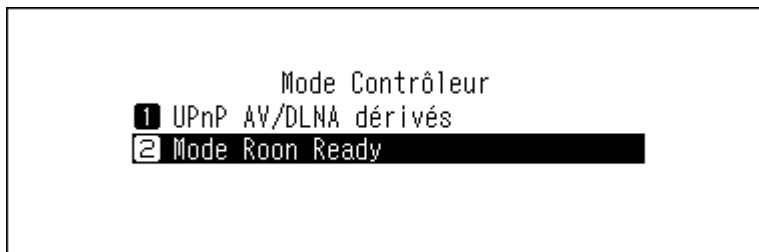

- 6** Si le message ci-dessous s'affiche, appuyez sur le bouton Menu/Entrée. L'application de serveur média sera désactivée.

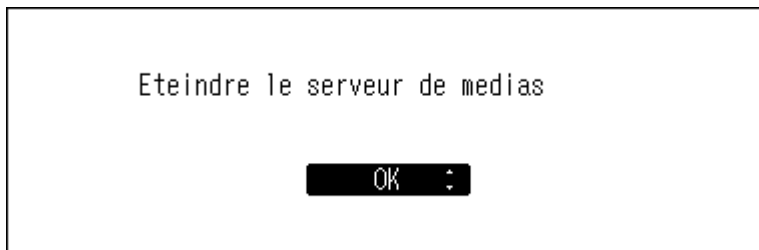

**Remarque :** Si vous appuyez sur le bouton Retour, l'application de serveur média ne sera pas désactivée. En « Mode Room Ready », l'application de serveur média n'est pas utilisée pour la lecture via CNA USB. Nous recommandons donc d'appuyer sur « OK » afin de désactiver le serveur média.

- 7** Appuyez sur le bouton Menu/Entrée.



Le mode du contrôleur sera modifié.

## Modifier le mode de lecture DSD

Votre Bibliothèque audio numérique prend en charge trois modes de lecture de fichiers DSD (.dsf, .dff) différents. Vous pouvez sélectionner parmi les modes suivants :

- **Standard** : le mode de lecture par défaut (recommandé). Si un CNA USB prend en charge le DSD sans marquage Melco, la lecture du fichier DSD s'effectue via DSD sans marquage. Sinon, la lecture du fichier DSD s'effectue via DSD over PCM.
- **Mode priorité DSD sur MIC** : ce mode emploie la lecteur DSD over PCM même si le CNA USB connecté prend en charge DSD sans marquage. Excepté dans ce cas, ce mode est le même que le mode standard.
- **Lecture en MIC** : ce mode convertit les fichiers DSD en fichiers PCM. Sélectionnez ce mode si vous connectez un CNA USB qui ne prend en charge que les fichiers PCM. Excepté dans ce cas, ce mode est le même que le mode standard.

Pour configurer le CNA USB sur votre Bibliothèque audio numérique, suivez la procédure ci-dessous.

- 1 Appuyez sur le bouton Menu/Entrée pour afficher la liste de menu sur l'écran d'accueil.

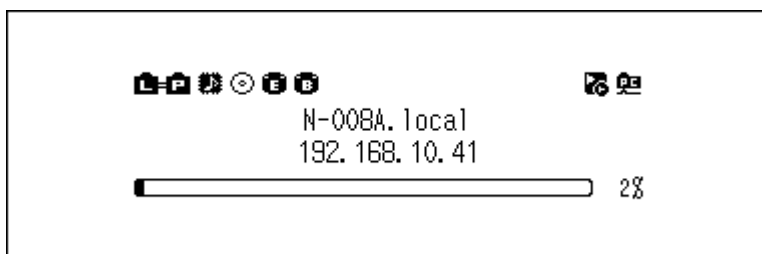

**Remarque :** La capture d'écran ci-haut représente un modèle N1 EX/N50.

- 2 Utilisez les boutons Haut/Bas pour sélectionner « Configuration », puis appuyez sur le bouton Menu/Entrée.

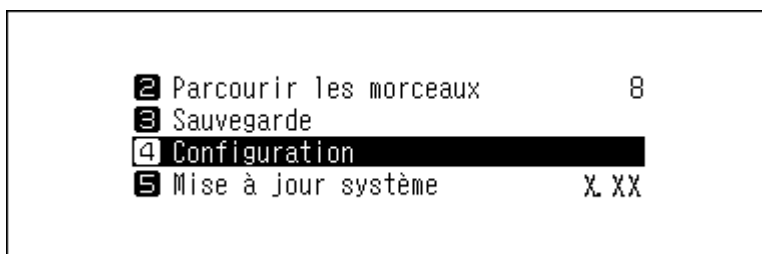

- 3 Utilisez les boutons Haut/Bas pour sélectionner « USB-CNA », puis appuyez sur le bouton Menu/Entrée.

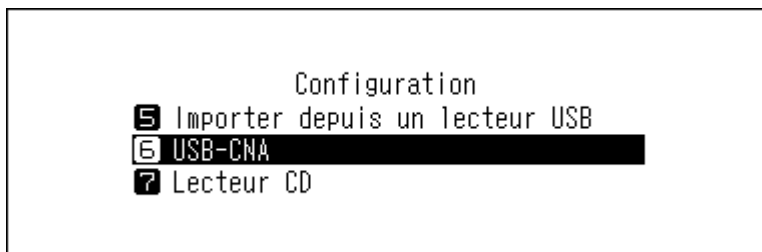

- 4** Utilisez les boutons Haut/Bas pour sélectionner « Mode de lecture de DSD », puis appuyez sur le bouton Menu/Entrée.



- 5** Utilisez les boutons Haut/Bas pour sélectionner le mode lecture, puis appuyez sur le bouton Menu/Entrée.

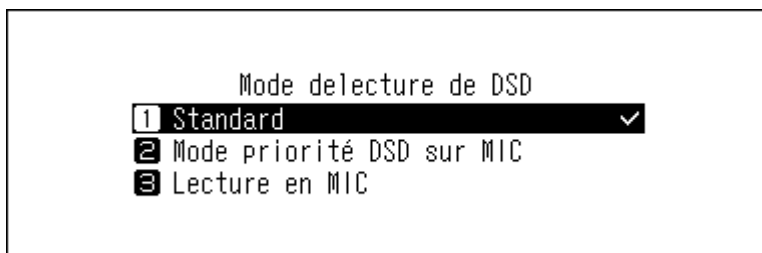

- 6** Appuyez sur le bouton Menu/Entrée.



**Remarque :** Par défaut, un intervalle de 3 secondes est ajouté à la première piste de la liste de lecture. Ceci est dû au fait que le début d'un fichier audio n'est pas considéré dans la lecture si le taux d'échantillonnage change entre les fichiers ou si des fichiers DSD sont lus sur certains périphériques CNA USB. L'intervalle de 3 secondes est le plus long possible. Si vous souhaitez réduire le délai de lecture du fichier suivant, accédez à [Configuration] > [USB-CNA] > [Latence PrecisionStart] et raccourcissez l'intervalle.

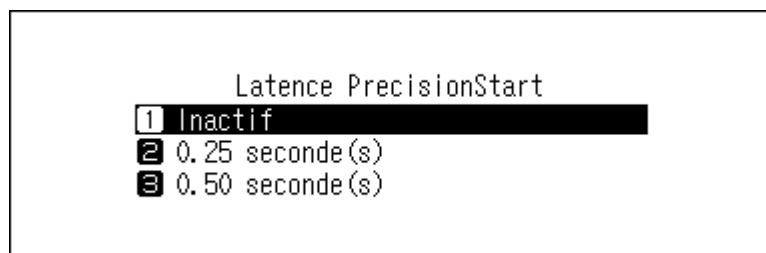

---

## Sauvegarde et restauration

---

### Opérations de sauvegarde

Cette opération permet de sauvegarder à la fois les fichiers audio et les paramètres. Les fichiers audio sauvegardés peuvent être récupérés en cas de suppression.

Les opérations de sauvegarde varient selon le système de fichiers du disque USB connecté. Les différences entre les modes de sauvegarde sont répertoriées ci-dessous :

Système de fichiers	Mode	Fichiers affectés
NTFS	Sauvegarde différentielle	Seuls les fichiers dont la durée et la taille ont changé depuis la précédente sauvegarde sont enregistrés. Si le contenu du fichier et l'emplacement (chemin d'accès) sont restés inchangés depuis la tâche de sauvegarde précédente, ces fichiers ne seront pas sauvegardés. Lorsque l'emplacement du fichier change, ce fichier est sauvegardé, même si le contenu n'a pas changé.
HFS Plus non journalisé		
FAT32	Sauvegarde complète	Tous les fichiers sont sauvegardés.
exFAT		

**Remarques :**

- Utilisez uniquement les disques USB compatibles répertoriés sur le site [melco-audio.com](http://melco-audio.com).
- Les données seront conservées même si le disque USB contient déjà ces données de sauvegarde et qu'une tâche de sauvegarde est en cours.
- Pour utiliser la sauvegarde différentielle sur un disque USB avec un système de fichiers FAT32 ou exFAT, formatez ce disque depuis votre Bibliothèque audio numérique. Toutes les données seront effacées et le système de fichiers sera remplacé par NTFS lors du formatage.
- L'unité Bibliothèque audio numérique peut formater le disque USB connecté pour la sauvegarde. Nous recommandons de passer par l'unité Bibliothèque audio numérique, et non par l'ordinateur, pour ce formatage. Reportez-vous à la rubrique « [Formatage des disques](#) » du chapitre 4 pour formater le disque USB connecté. Le formatage doit être effectué avant d'utiliser le disque USB comme disque de sauvegarde. Le formatage effacera tous les éventuels fichiers présents sur le disque USB.
- Avant de sauvegarder les fichiers audio importés, vérifiez que la date et l'heure sont paramétrées correctement dans [Configuration] > [Date et heure]. Les paramètres de date et d'heure seront utilisés pour la création de sauvegardes différentielles et pour le contrôle des versions en cas de sauvegardes multiples.

## Sauvegarder des fichiers

---

Pour sauvegarder des fichiers audio importés, suivez la procédure ci-dessous.

- 1 Connectez un disque USB au port Backup (modèle N1 EX/N50) ou au port USB 2.0 (modèle N10/N100). Si vous connectez le disque USB contenant les données de sauvegarde de l'unité Bibliothèque audio numérique, vous pouvez également l'utiliser pour les sauvegardes différentielles.

Lorsque le disque USB est connecté au port USB avant (modèle N1A EX/N50) ou au port USB 2.0 (modèles N10/N100), l'écran suivant s'affiche. Utilisez les boutons Haut/Bas pour sélectionner « Sauvegarde ou restauration », puis appuyez sur le bouton Menu/Entrée.

Si l'écran affiche « Réussite », appuyez sur le bouton Menu/Entrée.

Sélectionnez l'action à effectuer pour le lecteur USB avant.

**Sauvegarde ou restauration :**



**2** Appuyez sur le bouton Menu/Entrée pour afficher la liste de menu sur l'écran d'accueil.

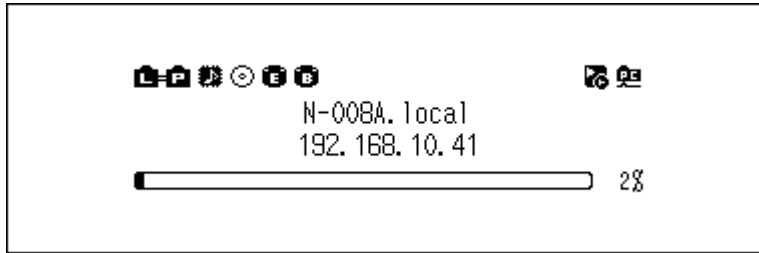

**Remarque :** La capture d'écran ci-haut représente un modèle N1 EX/N50.

**3** Utilisez les boutons Haut/Bas pour sélectionner « Backup », puis appuyez sur le bouton Menu/Entrée.

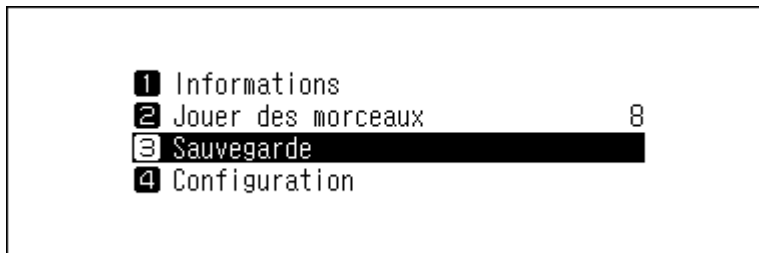

**4** Utilisez les boutons Haut/Bas pour sélectionner « Démarrer la sauvegarde », puis appuyez sur le bouton Menu/Entrée.



**Remarques :**

- Si le message suivant est affiché, la sauvegarde complète sera exécutée lorsque vous appuyez sur le bouton Menu/Entrée. Si vous souhaitez exécuter une sauvegarde différentielle, appuyez sur le bouton Retour pour arrêter le processus de sauvegarde en cours.



- Si le message suivant s'affiche, appuyez sur le bouton Menu/Entrée pour revenir à l'écran précédent, puis accédez à [Configuration] > [Date et heure] pour configurer la date et l'heure correctement.

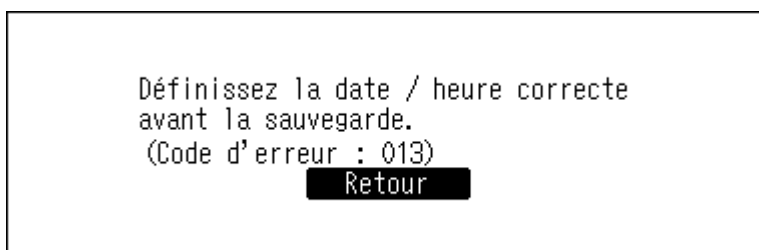

**5** Appuyez sur le bouton Menu/Entrée.



**6** Déconnectez le disque USB.

**Remarque :** Les données sauvegardées seront enregistrées dans le dossier suivant :

« .Anas.bak » - adresse MAC - date et heure de sauvegarde - « disk1 »

Normalement, un dossier dont le nom comporte un point est traité comme un dossier caché. Les dossiers cachés ne peuvent pas être affichés, à moins qu'un paramètre spécifique de l'ordinateur soit modifié. Pour accéder au dossier « .Anas.bak » depuis un ordinateur, modifiez au préalable ses paramètres de dossier caché.

## Restaurer des fichiers

Pour restaurer les données de sauvegarde, procédez comme suit.

**La restauration à partir de la sauvegarde supprimera toutes les données actuellement présentes sur votre Bibliothèque audio numérique. Au besoin, sauvegardez ces données avant de poursuivre.**

**1** Assurez-vous que le disque qui contient les données de sauvegarde est connecté au port Backup sur un modèle N1 EX/N50, ou au port USB 2.0 sur un modèle N10/N100.

Lorsque le disque USB est connecté au port USB avant (modèle N1A EX/N50) ou au port USB 2.0 (modèles N10/N100), l'écran suivant s'affiche. Utilisez les boutons Haut/Bas pour sélectionner « Sauvegarde ou restauration », puis appuyez sur le bouton Menu/Entrée.

Si l'écran affiche « Réussite », appuyez sur le bouton Menu/Entrée.

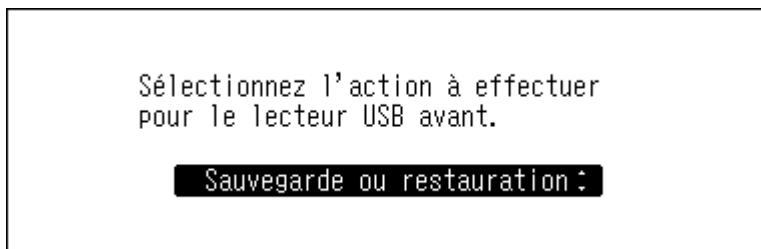

**2** Appuyez sur le bouton Menu/Entrée pour afficher la liste de menu sur l'écran d'accueil.

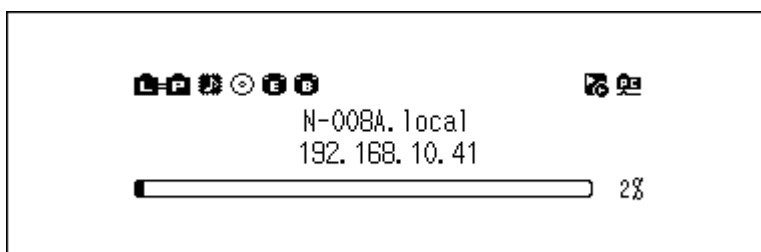

**Remarque :** La capture d'écran ci-haut représente un modèle N1 EX/N50.

**3** Utilisez les boutons Haut/Bas pour sélectionner « Backup », puis appuyez sur le bouton Menu/Entrée.

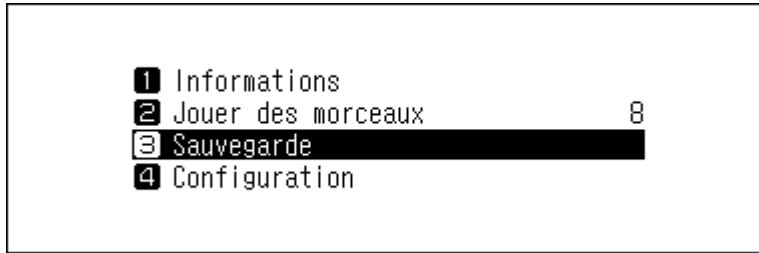

**4** Utilisez les boutons Haut/Bas pour sélectionner « Démarrer la restauration », puis appuyez sur le bouton Menu/Entrée.

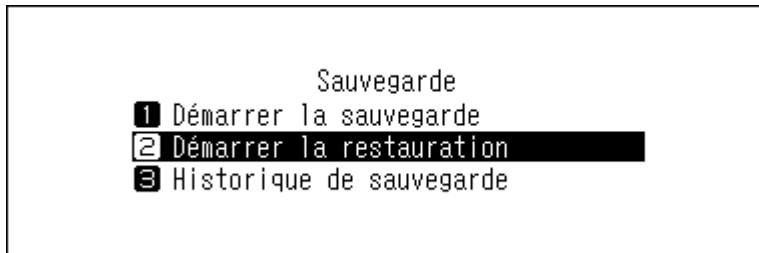

**Remarque :** Pour afficher l'historique des sauvegardes, accédez à [Backup] > [Historique de sauvegarde].

**5** Utilisez les boutons Haut/Bas pour sélectionner la date de la sauvegarde, puis appuyez sur le bouton Menu/Entrée.



**6** Utilisez les boutons Haut/Bas pour sélectionner « Restaurer les données », puis appuyez sur le bouton Menu/Entrée. Si vous sélectionnez « Restaurer la configuration », les paramètres, hormis le nom d'hôte, peuvent également être restaurés à partir des paramètres sauvegardés.

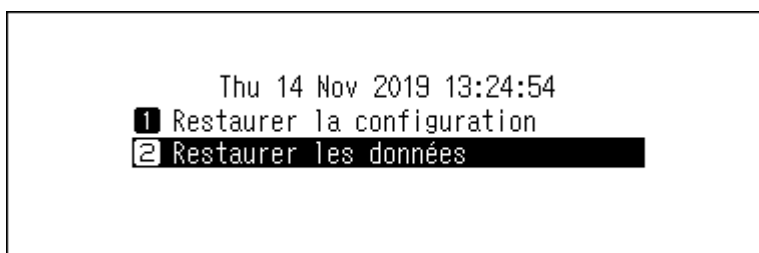

- 7** Assurez-vous que tous les fichiers présents sur le disque peuvent être effacés avant de continuer. Pour continuer le formatage, utilisez les boutons Haut/Bas pour sélectionner « OK », puis appuyez sur le bouton Menu/Entrée.

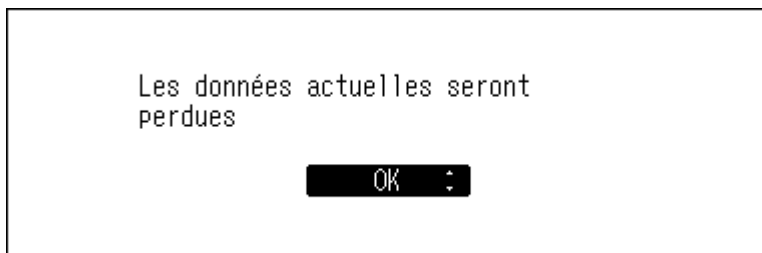

- 8** Appuyez sur le bouton Menu/Entrée.



- 9** Appuyez sur le bouton Menu/Entrée.

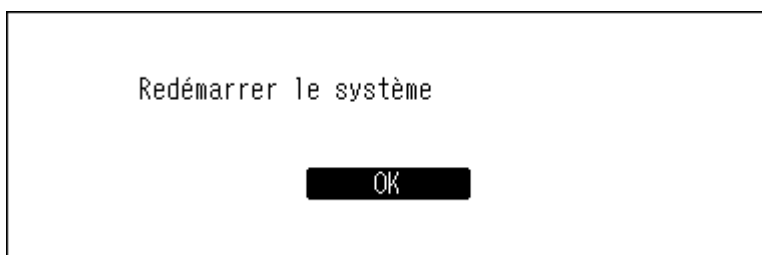

- 10** Votre Bibliothèque audio numérique redémarre. Attendez que l'écran d'accueil s'affiche.

- 11** Lorsque l'écran d'accueil s'affiche, déconnectez le disque USB.

---

## Suppression des fichiers audio importés

---

Il existe deux façons de supprimer les fichiers audio importés. Suivez une des procédures ci-dessous.

### Supprimer tous les fichiers

---

Pour formater le disque, consultez la rubrique « [Formatage des disques](#) » du chapitre 4. Le formatage entraînera la suppression de toutes les données présentes sur le disque. Au besoin, sauvegardez ces données avant de poursuivre.

### Supprimer les fichiers individuellement

---

Accédez au dossier partagé de votre Bibliothèque audio numérique sur votre ordinateur. Référez-vous à la section « [Confirmation des fichiers importés](#) » ci-dessus et supprimez vos fichiers individuellement.

# Chapitre 4 Utilisation avancée

## Utiliser un disque USB comme disque d'extension

Les opérations suivantes sont disponibles lorsque vous connectez un disque USB comme disque d'extension. Reportez-vous à la procédure détaillée dans la section « [Connecter un disque USB comme disque d'extension](#) » ci-dessous.

- Importer des fichiers audio sur un disque d'extension.  
Pour plus d'informations sur cette opération, reportez-vous à la section « [Importer des fichiers audio sur un disque d'extension](#) » ci-dessous.
- Lire les fichiers audio d'un disque d'extension sur votre Lecteur Média Réseau.  
Pour plus d'informations sur cette opération, reportez-vous à la section « [Diffuser des fichiers audio à partir de disques d'extension](#) » ci-dessous.

### Remarques :

- Utilisez uniquement les disques USB compatibles répertoriés sur le site [melco-audio.com](http://melco-audio.com).
- Le disque d'extension apparaîtra comme un dossier nommé « Expansion » sur le réseau.

## Connecter un disque USB comme disque d'extension

Sur les modèles N1 EX/N50, connectez un disque USB au port Expansion.

Sur les modèles N10/N100, connectez un disque USB au port USB 2.0 arrière, puis sélectionnez « Expansion de la capacité » comme action pour ce disque.

Sélectionnez l'action à effectuer pour le lecteur USB arrière[1].

Expansion de la capacité :

**E** s'affiche lorsque le disque USB est connecté à votre Bibliothèque audio numérique en tant que disque d'extension.

### Remarques :

- Le port USB 2.0 arrière des modèles N10/N100 peut être défini comme port Expansion. Lorsque le port USB est défini comme port Expansion, les disques USB connectés au port USB sont automatiquement reconnus comme disques d'extension. Pour définir le port USB comme port Expansion, après avoir connecté un disque USB en tant que disque d'extension, appuyez sur le bouton Menu/Entrée de l'écran d'accueil et sélectionnez « Utilisez votre clé USB existante pour l'expansion ». Pour plus d'informations sur ce paramètre, reportez-vous à la rubrique « [Utilisez votre clé USB existante pour l'expansion](#) » du chapitre 5.
- Lorsqu'un disque d'extension y est connecté, votre Bibliothèque audio numérique réanalyse la base de données audio. Cette détection permet de lister les fichiers audio du disque d'extension sur votre Lecteur Média Réseau.

## Importer des fichiers audio sur un disque d'extension

Pour importer des fichiers audio sur un disque d'extension, connectez le disque d'extension en vous référant à la rubrique « [Connecter un disque USB comme disque d'extension](#) », puis accédez à [Configuration] > [Lecteur CD] et sélectionnez [Lecteurs externes].

Ne connectez pas d'autre disque d'extension pendant que vous configurez ce paramètre. Si plusieurs disques d'extension sont connectés, retirez-les tous, y compris celui sur lequel vous souhaitez stocker les données importées. Ensuite, reconnectez un seul disque d'extension.

### Remarques :

- Si vous importez des données à partir d'un CD autre qu'un CD audio, les données importées seront stockées dans votre Bibliothèque audio numérique et non sur le disque d'extension.
- Les couvertures des albums ne seront pas importées lorsque vous importez des fichiers audio avec ce paramètre.
- Ce paramètre n'affecte pas les autres disques d'extension. Vous devrez configurer ce paramètre pour chaque disque d'extension que vous connectez et sur lequel vous souhaitez stocker des données importées.

## Diffuser des fichiers audio à partir de disques d'extension

Même si les fichiers audio ne sont pas importés depuis le disque USB, votre Lecteur Média Réseau peut les lire directement sur le disque d'extension. Connectez un disque d'extension à votre Bibliothèque audio numérique en vous reportant à la rubrique « [Connecter un disque USB comme disque d'extension](#) ».

Dans l'application de contrôle de votre Lecteur Média Réseau, sélectionnez la vue par dossier dans l'arborescence d'index, puis ouvrez le dossier « Expansion » de votre Bibliothèque audio numérique. Vous pouvez alors sélectionner les fichiers audio à lire dans le dossier « Expansion ». Si le dossier « Expansion » est introuvable, lancez une nouvelle analyse de la base de données audio. Pour ce faire, dans votre Bibliothèque audio numérique, accédez à [Configuration] > [Base de données musicale] > [Relancer l'analyse].

## Déconnecter un disque d'extension

Pour déconnecter un disque d'extension pendant le fonctionnement de votre Bibliothèque audio numérique, appuyez sur le bouton Menu/Entrée de l'écran d'accueil et sélectionnez « Retirez le lecteur USB » pour déconnecter le disque d'extension. Le nom du menu varie selon le port USB utilisé pour connecter le disque d'extension.

## Connecter votre Lecteur Média Réseau sans accès à Internet

Pour relier votre Lecteur Média Réseau à votre Bibliothèque audio numérique sans connexion à Internet, paramétrez votre Bibliothèque audio numérique en mode isolé. Lorsque ce mode est actif, vous ne pouvez pas contrôler votre Bibliothèque audio numérique avec l'application. Pour la lecture, utilisez l'écran d'affichage de votre Lecteur Média Réseau et la télécommande pour sélectionner un fichier audio. Si aucun Lecteur Média Réseau n'est disponible, il sera impossible de sélectionner un fichier audio.

Pour configurer le mode isolé, procédez comme suit.

**Remarque :** Laissez un espace suffisant autour de votre Bibliothèque audio numérique pour permettre la circulation de l'air. Ne posez pas l'unité sur d'autres appareils susceptibles de dégager de la chaleur.

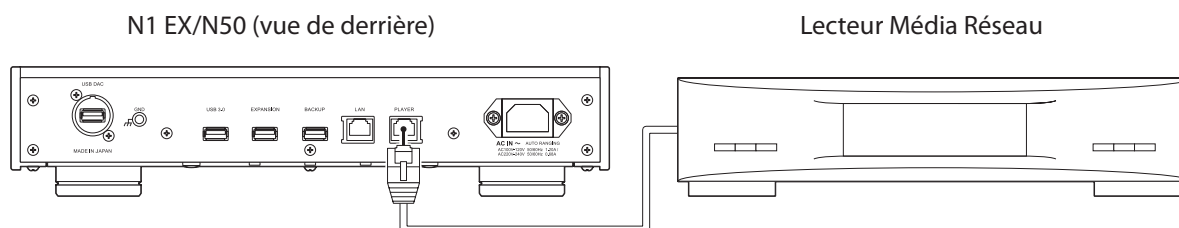

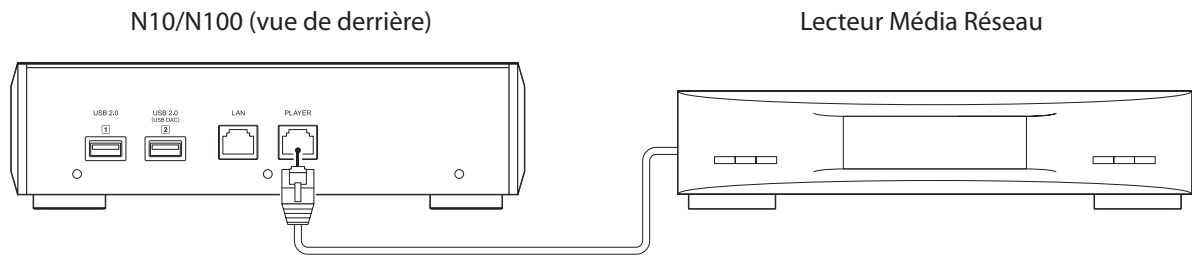

- 1** Reliez le port Informations lecteur de votre Bibliothèque audio numérique au Lecteur Média Réseau à l'aide du câble Ethernet fourni. Ne connectez pas le câble Ethernet au port Ethernet pour un routeur ou un concentrateur.
- 2** Allumez le Lecteur Média Réseau.
- 3** Appuyez sur le bouton Menu/Entrée pour afficher la liste de menu sur l'écran d'accueil.

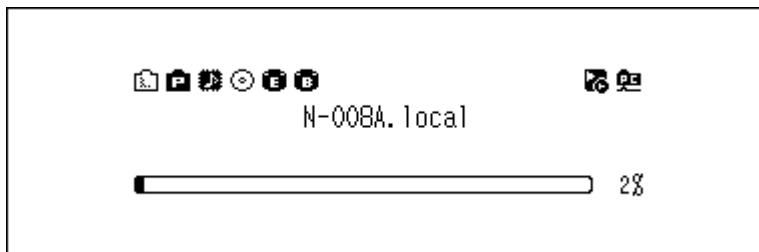

**Remarque :** La capture d'écran ci-haut représente un modèle N1 EX/N50.

- 4** Utilisez les boutons Haut/Bas pour sélectionner « Configuration », puis appuyez sur le bouton Menu/Entrée.

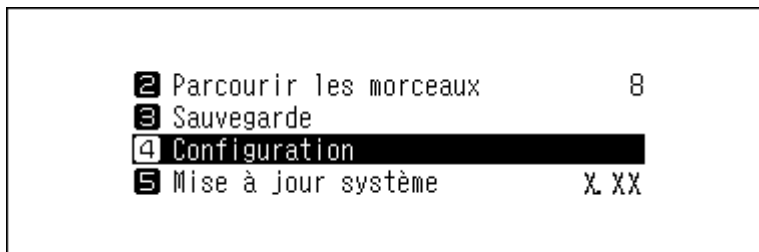

- 5** Utilisez les boutons Haut/Bas pour sélectionner « Configuration du réseau », puis appuyez sur le bouton Menu/Entrée.

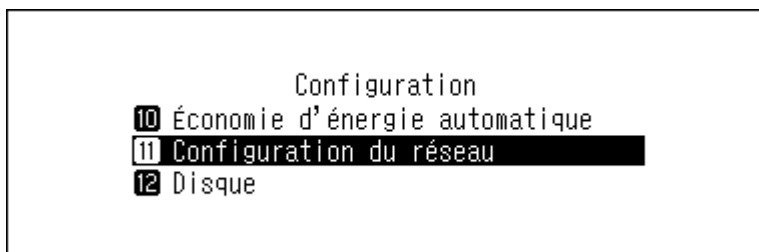

6 Utilisez les boutons Haut/Bas pour sélectionner « Port du lecteur », puis appuyez sur le bouton Menu/Entrée.

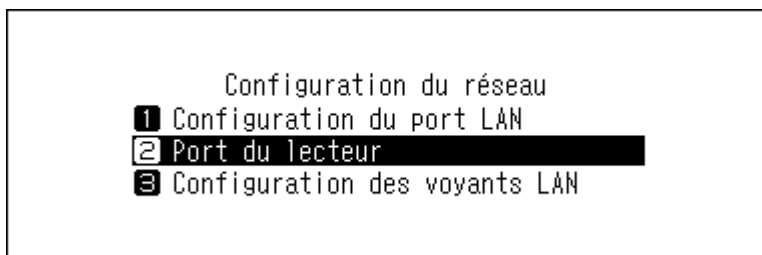

7 Utilisez les boutons Haut/Bas pour sélectionner « Mode isolé », puis appuyez sur le bouton Menu/Entrée.

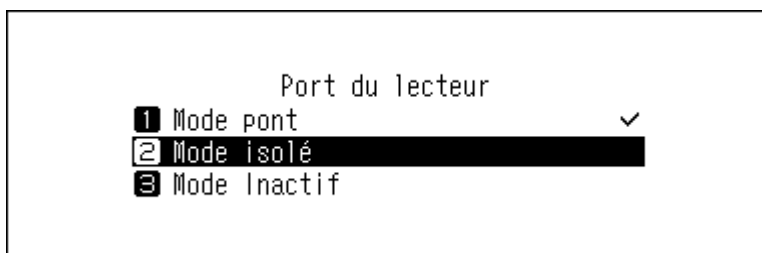

8 Appuyez sur le bouton Menu/Entrée.



**Remarque :** Pour connecter votre Bibliothèque audio numérique et le Lecteur Média Réseau au réseau via routeur ou concentrateur, utilisez le mode réseau à la place. Sélectionnez « Mode pont » à l'étape 7 ci-dessus pour utiliser le mode réseau.

---

## Modifier le mode RAID sur un modèle N1 EX/N50

---

Les modèles N1 EX avec deux disques internes, ainsi que le modèle N50, sont par défaut configurés avec une batterie RAID. Pour changer le mode RAID par défaut, procédez comme suit. **Modifier le mode RAID supprime toutes les données sur le disque. Au besoin, sauvegardez ces données avant de poursuivre.**

### Fractionné

Combine deux disques de l'unité N1 EX/N50 en une seule batterie de disques. L'espace disque disponible correspond à la somme de tous les disques de la batterie. Les données sont écrites sur le premier disque, puis sur le second lorsque le premier disque est plein. Si l'un des disques est endommagé, toutes les données de la batterie de disques seront perdues.

### RAID 0

Combine deux disques de l'unité N1 EX/N50 en une seule batterie de disques. L'espace disque disponible correspond à la somme de tous les disques de la batterie. Ce mode RAID offre de meilleures performances qu'une batterie fractionnée. Si l'un des disques est endommagé, toutes les données de la batterie de disques seront perdues. Des deux modes RAID disponibles, le mode RAID 0 ne fournit aucune redondance. Si le stockage sécurisé de vos données est essentiel, le mode RAID 0 est déconseillé.



## RAID 1

Combine deux disques de l'unité N1 EX/N50 en une batterie de disques en miroir. L'espace disque utilisable sur la batterie de disques correspond à la capacité d'un seul disque. Les mêmes données sont écrites sur chaque disque. Si un disque est endommagé, vous pouvez récupérer les données en le remplaçant. Tant que l'un des disques de la batterie de disques est intact, toutes les données de la batterie de disques peuvent être récupérées.

- 1 Appuyez sur le bouton Menu/Entrée pour afficher la liste de menu sur l'écran d'accueil.

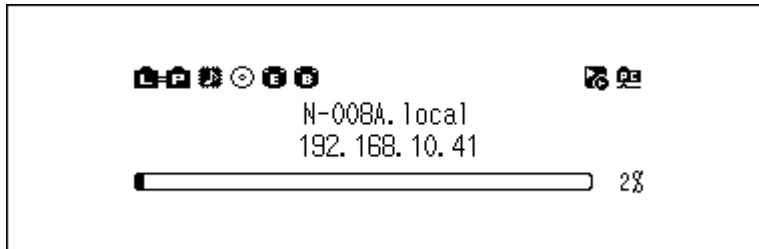

- 2 Utilisez les boutons Haut/Bas pour sélectionner « Configuration », puis appuyez sur le bouton Menu/Entrée.

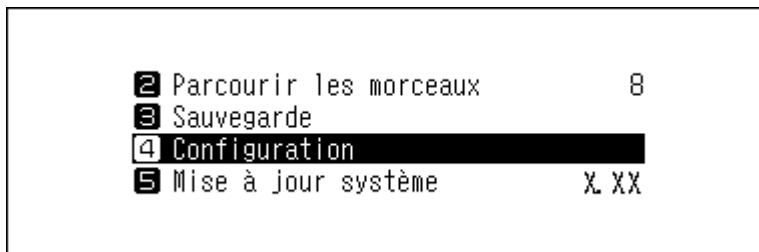

- 3 Utilisez les boutons Haut/Bas pour sélectionner « Disque », puis appuyez sur le bouton Menu/Entrée.

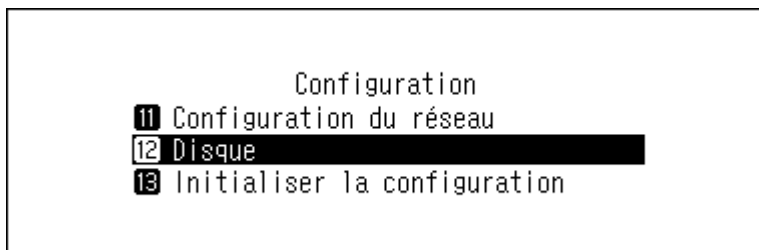

- 4 Utilisez les boutons Haut/Bas pour sélectionner « Format du disque interne », puis appuyez sur le bouton Menu/Entrée.

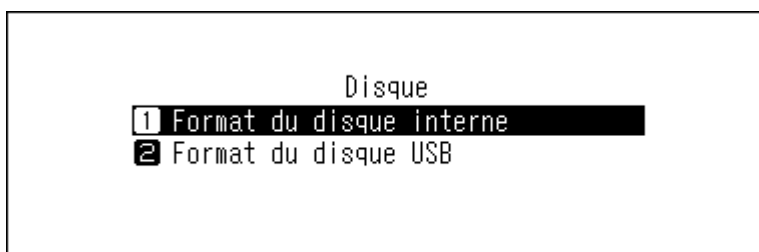

- 5** Appuyez sur les boutons Haut/Bas et sélectionnez le mode RAID à configurer, puis appuyez sur le bouton Menu/Entrée.

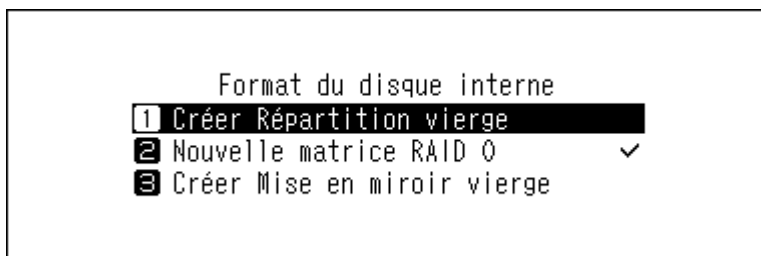

- 6** Assurez-vous que tous les fichiers présents sur le disque peuvent être effacés avant de continuer. Pour continuer à modifier le mode RAID, utilisez les boutons Haut/Bas pour sélectionner « OK », puis appuyez sur le bouton Menu/Entrée.



- 7** Appuyez sur le bouton Menu/Entrée.



## Formatage des disques

Pour formater les disques internes de votre Bibliothèque audio numérique ou des disques USB connectés, suivez procédez comme suit. **Le formatage entraînera la suppression de toutes les données présentes sur le disque. Au besoin, sauvegardez ces données avant de poursuivre.**

### Formatage des disques internes

- 1** Appuyez sur le bouton Menu/Entrée pour afficher la liste de menu sur l'écran d'accueil.

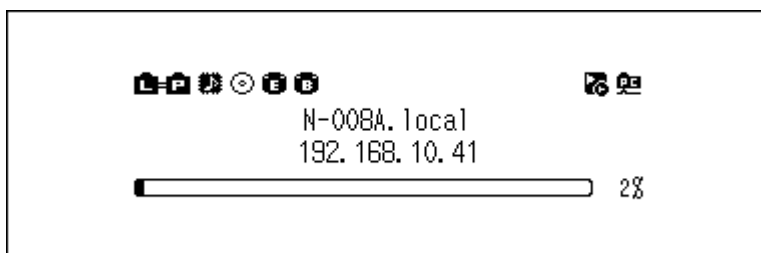

**Remarque :** La capture d'écran ci-haut représente un modèle N1 EX/N50.

**2** Utilisez les boutons Haut/Bas pour sélectionner « Configuration », puis appuyez sur le bouton Menu/Entrée.

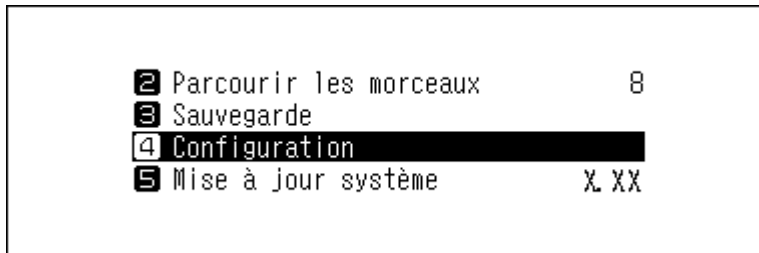

**3** Utilisez les boutons Haut/Bas pour sélectionner « Disque », puis appuyez sur le bouton Menu/Entrée.

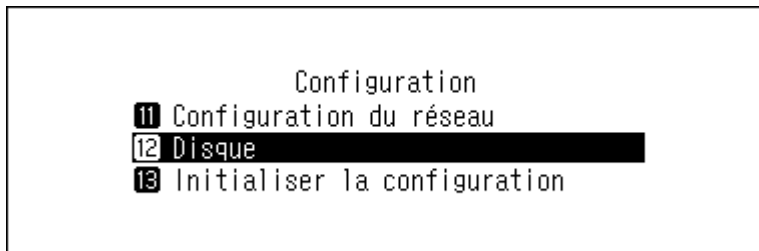

**4** Utilisez les boutons Haut/Bas pour sélectionner « Format du disque interne », puis appuyez sur le bouton Menu/Entrée.

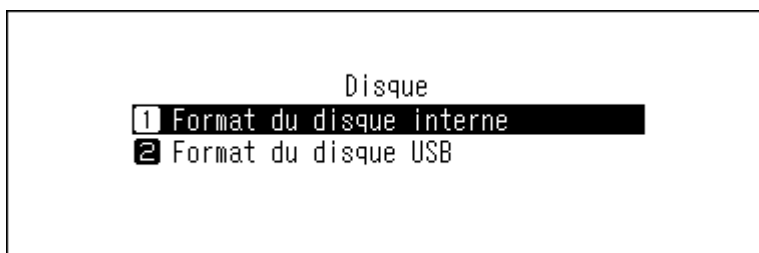

**5** Avec un modèle N1 EX doté de deux disques internes ou un modèle N50, utilisez les boutons Haut/Bas pour sélectionner le mode RAID actuel, puis appuyez sur le bouton Menu/Entrée.

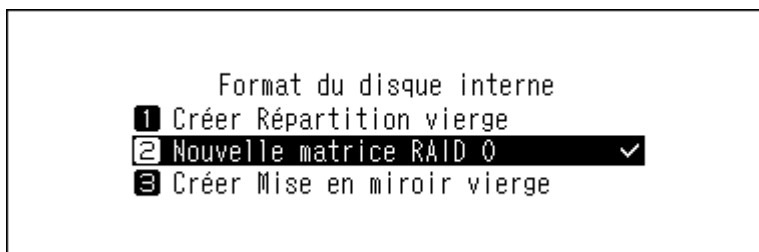

Avec un modèle N1 EX doté d'un seul disque interne ou un modèle N10/100, utilisez les boutons Haut/Bas pour sélectionner « Format », puis appuyez sur le bouton Menu/Entrée.

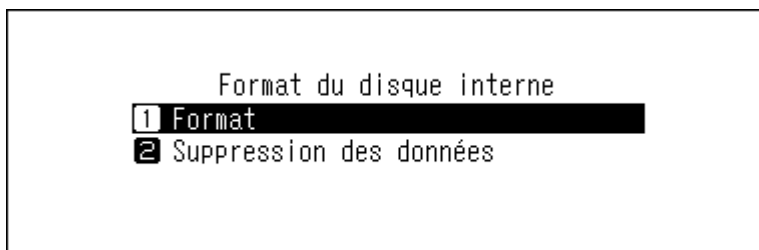

- 6** Assurez-vous que tous les fichiers présents sur le disque peuvent être effacés avant de continuer. Pour continuer le formatage, utilisez les boutons Haut/Bas pour sélectionner « OK », puis appuyez sur le bouton Menu/Entrée.



- 7** Appuyez sur le bouton Menu/Entrée.



**Remarque :** Lorsque l'écran ci-dessous s'affiche, appuyez sur le bouton Menu/Entrée. Votre Bibliothèque audio numérique redémarre. Attendez que l'écran d'accueil s'affiche.

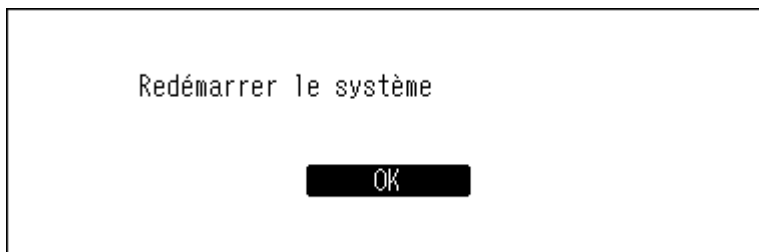

## **Formatage des disques USB connectés**

---

Le disque formaté utilisera le système de fichiers NTFS. Attention : un disque USB formaté en NTFS passe en lecture seule lorsqu'il est connecté à un appareil sous macOS.

**Remarque :** Ne connectez qu'un seul disque USB à la fois lors du formatage.

- 1** Appuyez sur le bouton Menu/Entrée pour afficher la liste de menu sur l'écran d'accueil.

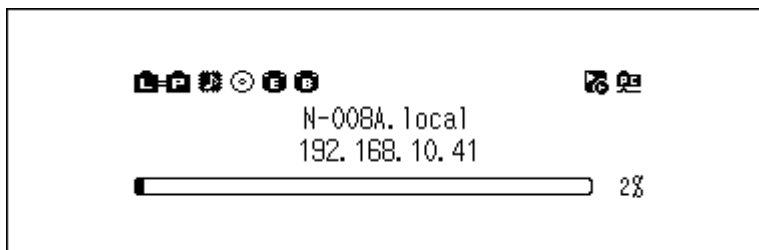

**Remarque :** La capture d'écran ci-haut représente un modèle N1 EX/N50.

- 2** Utilisez les boutons Haut/Bas pour sélectionner « Configuration », puis appuyez sur le bouton Menu/Entrée.

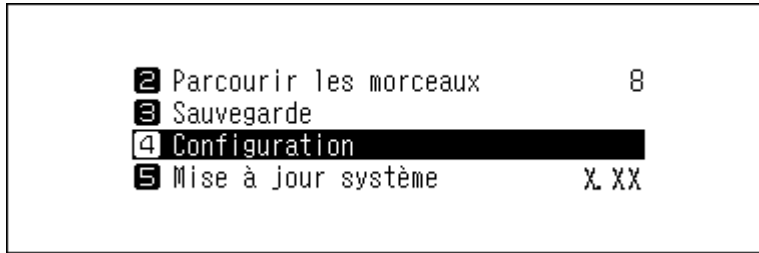

- 3** Utilisez les boutons Haut/Bas pour sélectionner « Disque », puis appuyez sur le bouton Menu/Entrée.

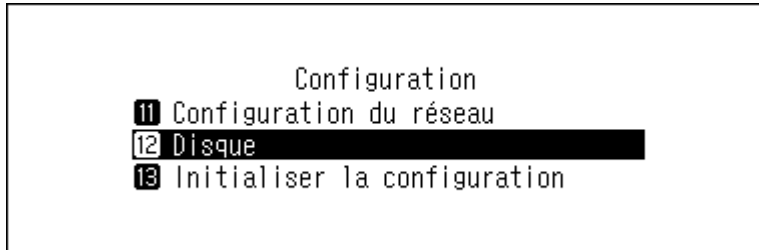

- 4** Utilisez les boutons Haut/Bas pour sélectionner « Format du disque USB », puis appuyez sur le bouton Menu/Entrée.



- 5** Utilisez les boutons Haut/Bas pour sélectionner « Format », puis appuyez sur le bouton Menu/Entrée.

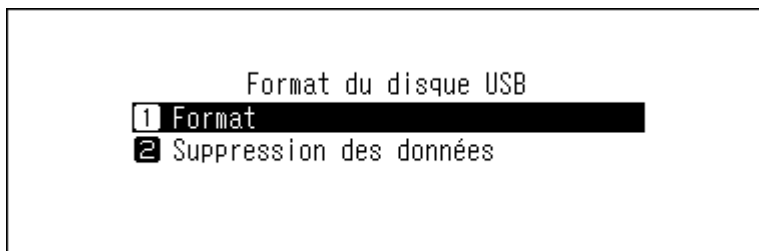

**Remarque :** Si plusieurs disques USB sont connectés à votre Bibliothèque audio numérique et qu'un message d'erreur apparaît lorsque vous essayez d'en formater un, déconnectez les autres puis réessayez.

- 6** Assurez-vous que tous les fichiers présents sur le disque peuvent être effacés avant de continuer. Pour continuer le formatage, utilisez les boutons Haut/Bas pour sélectionner « OK », puis appuyez sur le bouton Menu/Entrée.



**Remarque :** La capture d'écran ci-haut représente un modèle N1 EX/N50. Sur un modèle N10/N100, le message « Toutes les données du disque USB seront perdues » s'affichera à l'écran.

**7** Appuyez sur le bouton Menu/Entrée.



## Supprimer définitivement des données de votre Bibliothèque audio numérique

Dans certains cas, les données des disques formatés peuvent être restaurées. Le processus de suppression décrit dans cette section est considérablement plus efficace : il supprime toutes les données d'un disque de telle sorte qu'il est presque impossible de les récupérer à l'aide des outils actuellement disponibles. En suivant cette procédure, vous effacerez définitivement toutes les données du disque.

Cette section détaille la procédure d'effacement des données pour un disque interne, à titre d'exemple.

**Remarque :** Cette procédure de suppression peut nécessiter plusieurs jours. Assurez-vous que votre Bibliothèque audio numérique reste sous tension tout au long du processus. Les autres fonctions seront indisponibles pendant le processus de suppression.

En règle générale, pour supprimer toutes les données sur un lecteur, suivez la procédure décrite dans la section « [Formatage des disques internes](#) » ci-dessus. Il est conseillé de limiter le processus ci-dessous aux cas exceptionnels.

**1** Appuyez sur le bouton Menu/Entrée pour afficher la liste de menu sur l'écran d'accueil.

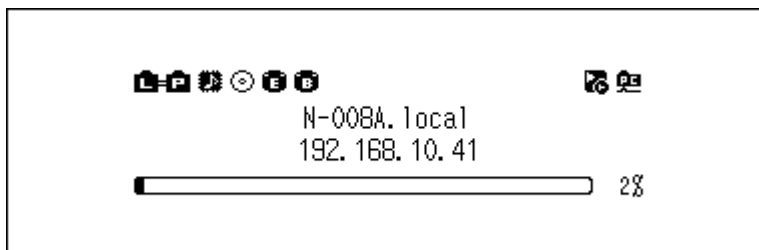

**Remarque :** La capture d'écran ci-haut représente un modèle N1 EX/N50.

**2** Utilisez les boutons Haut/Bas pour sélectionner « Configuration », puis appuyez sur le bouton Menu/Entrée.

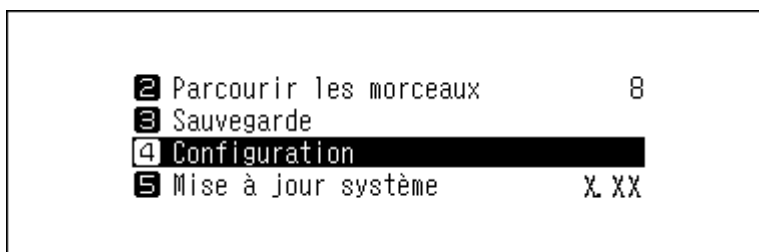

- 3** Utilisez les boutons Haut/Bas pour sélectionner « Disque », puis appuyez sur le bouton Menu/Entrée.

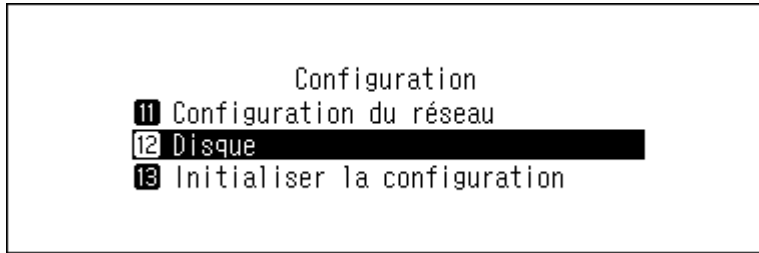

- 4** Utilisez les boutons Haut/Bas pour sélectionner « Format du disque interne », puis appuyez sur le bouton Menu/Entrée.

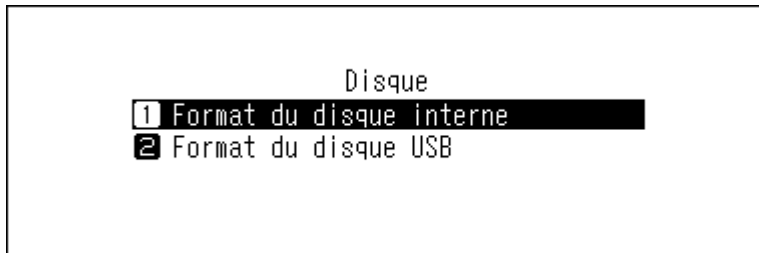

- 5** Utilisez les boutons Haut/Bas pour sélectionner « Suppression des données », puis appuyez sur le bouton Menu/Entrée.

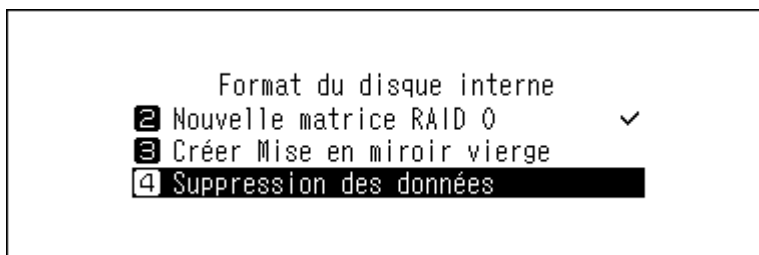

**Remarque :** Sur les modèles N1 EX dotés d'un seul disque interne, ou sur les modèles N10/100, l'écran ci-dessous s'affiche à la place.

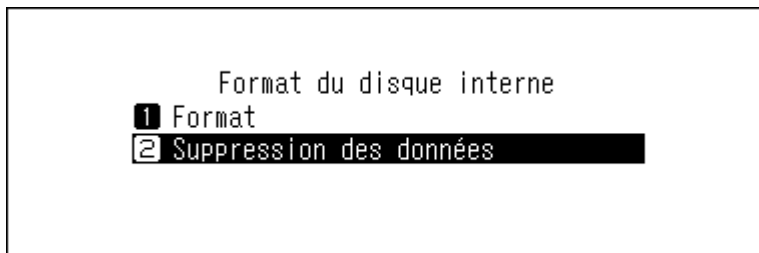

- 6** Assurez-vous que tous les fichiers présents sur le disque peuvent être effacés avant de continuer. Pour continuer le formatage, utilisez les boutons Haut/Bas pour sélectionner « OK », puis appuyez sur le bouton Menu/Entrée.



- 7** Appuyez sur le bouton Menu/Entrée.



## Modifier l'adresse IP

Pour modifier l'adresse IP de votre Bibliothèque audio numérique, procédez comme suit. À l'issue de la procédure, votre Bibliothèque audio numérique redémarre automatiquement et toutes les opérations d'importation ou de lecture sont interrompues. Nous vous recommandons de terminer toutes les opérations d'importation ou de lecture de fichiers avant de modifier l'adresse IP de votre Bibliothèque audio numérique.

- 1** Appuyez sur le bouton Menu/Entrée pour afficher la liste de menu sur l'écran d'accueil.

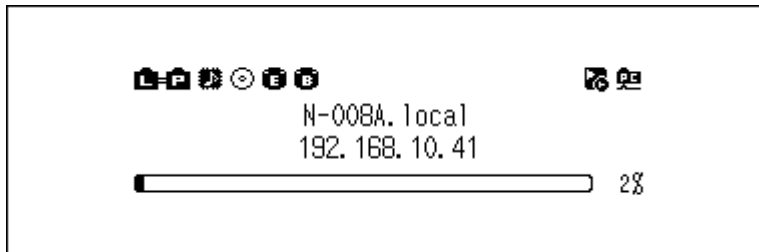

**Remarque :** La capture d'écran ci-haut représente un modèle N1 EX/N50.

- 2** Utilisez les boutons Haut/Bas pour sélectionner « Configuration », puis appuyez sur le bouton Menu/Entrée.

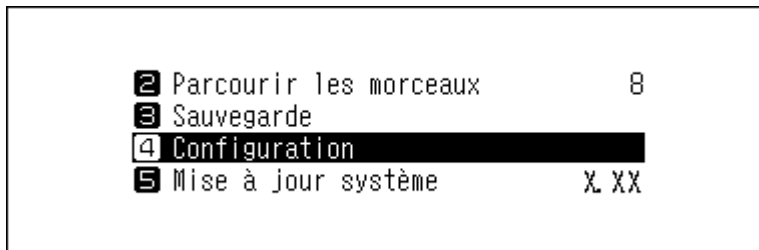

- 3** Utilisez les boutons Haut/Bas pour sélectionner « Configuration du réseau », puis appuyez sur le bouton Menu/Entrée.

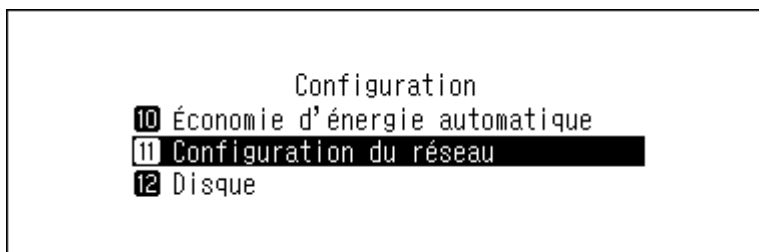



- 4** Utilisez les boutons Haut/Bas pour sélectionner « Configuration du port LAN », puis appuyez sur le bouton Menu/Entrée.

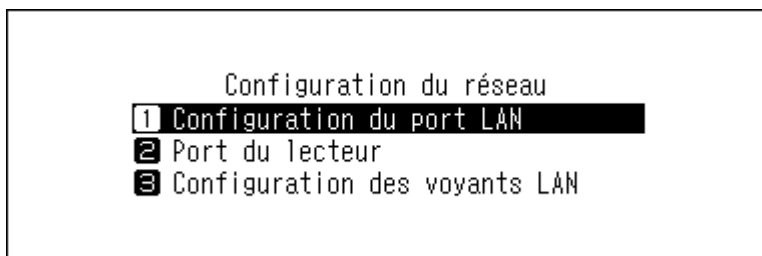

- 5** Utilisez les boutons Haut/Bas pour sélectionner la récupération automatique d'une adresse IP depuis le serveur DHCP ou pour configurer manuellement une adresse IP fixe, puis appuyez sur le bouton Menu/Entrée.

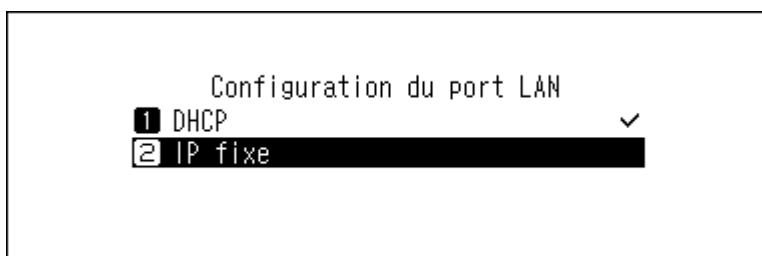

- 6** Appuyez sur le bouton Menu/Entrée.



**Remarques :**

- Assurez-vous que le routeur DHCP est activé pour obtenir cette adresse IP automatiquement.
- Si « IP fixe » est sélectionné, entrez l'adresse IP souhaitée, le masque de sous-réseau, la passerelle par défaut et le serveur DNS à l'écran affiché.

---

## Modifier le nom d'utilisateur (nom d'hôte)

---

Pour modifier le nom d'utilisateur de votre Bibliothèque audio numérique, suivez la procédure ci-dessous. Une fois la procédure terminée, votre Bibliothèque audio numérique doit redémarrer. Toutes les opérations d'importation ou de lecture en cours devront être interrompues. Nous vous recommandons de terminer toutes les opérations d'importation ou de lecture de fichiers avant de modifier le nom d'utilisateur.

- 1** Appuyez sur le bouton Menu/Entrée pour afficher la liste de menu sur l'écran d'accueil.

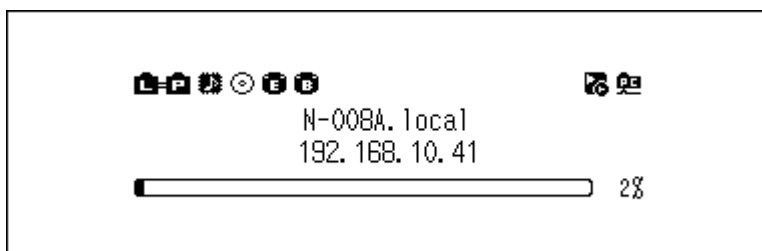

**Remarque :** La capture d'écran ci-haut représente un modèle N1 EX/N50.

- 2** Utilisez les boutons Haut/Bas pour sélectionner « Configuration », puis appuyez sur le bouton Menu/Entrée.

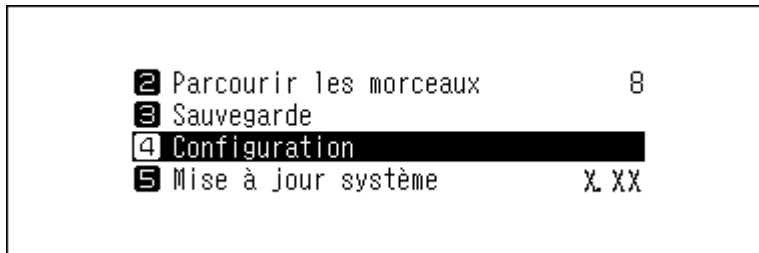

- 3** Utilisez les boutons Haut/Bas pour sélectionner « Configuration du réseau », puis appuyez sur le bouton Menu/Entrée.

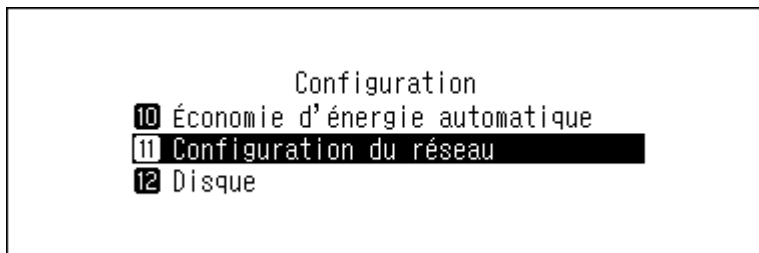

- 4** Utilisez les boutons Haut/Bas pour sélectionner « Nom d'hôte », puis appuyez sur le bouton Menu/Entrée.

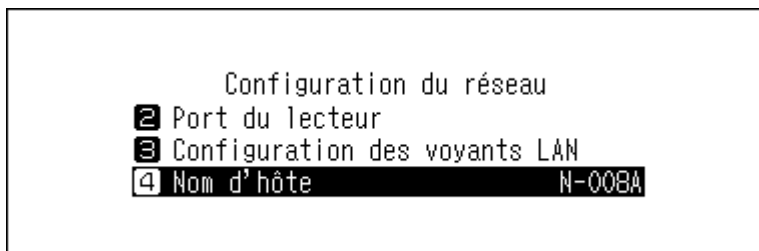

- 5** Utilisez les boutons Haut/Bas puis entrez le nouveau nom d'utilisateur et appuyez sur le bouton Menu/Entrée.

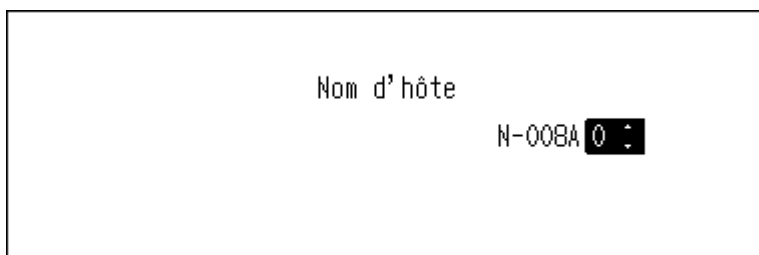

- 6** Appuyez sur le bouton Menu/Entrée.



**7** Appuyez sur le bouton Menu/Entrée.

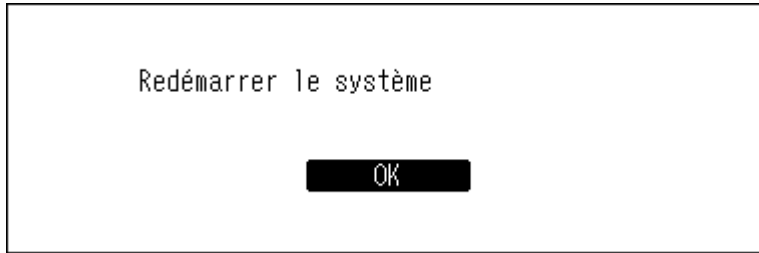

**8** Votre Bibliothèque audio numérique redémarre. Attendez que l'écran d'accueil s'affiche.

**Remarques :**

- Un nom d'utilisateur est créé à partir de caractères de 0 à 9 et de A à Z, ainsi que des traits d'union (-).
- Si vous appuyez sur le bouton Retour, les caractères saisis sont supprimés à partir de la droite. Pour modifier le nom d'utilisateur, appuyez sur le bouton Retour et effacez tous les caractères, à l'exception du premier, puis saisissez le nouveau nom d'utilisateur.
- Lorsque vous appuyez sur le bouton Menu/Entrée, le caractère indiqué est enregistré et le suivant peut être saisi. Appuyez deux fois sur le bouton Menu/Entrée pour terminer la configuration du nouveau nom d'utilisateur.
- Si vous supprimez tous les caractères, l'écran précédent s'affiche à nouveau.

## Configurer la date et l'heure

Pour configurer les paramètres d'heure, procédez comme suit.

**Remarque :** Pour utiliser des fonctionnalités nécessitant une connexion à Internet, telles que le téléchargement de fichiers à partir des sites de diffusion, configurez les paramètres d'heure de sorte qu'ils soient récupérés automatiquement depuis le serveur NTP.

**1** Appuyez sur le bouton Menu/Entrée pour afficher la liste de menu sur l'écran d'accueil.

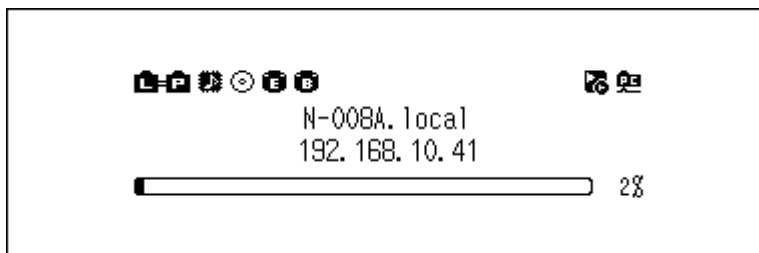

**Remarque :** La capture d'écran ci-haut représente un modèle N1 EX/N50.

**2** Utilisez les boutons Haut/Bas pour sélectionner « Configuration », puis appuyez sur le bouton Menu/Entrée.

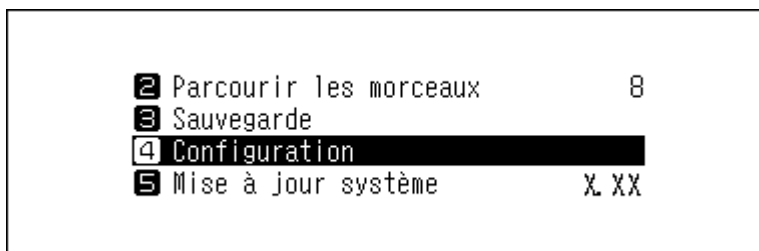

- 3** Utilisez les boutons Haut/Bas pour sélectionner « Date et heure », puis appuyez sur le bouton Menu/Entrée.

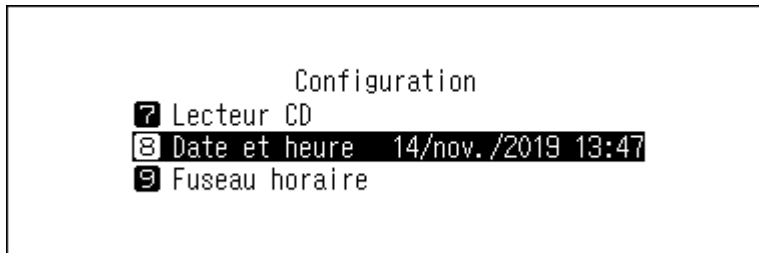

- 4** Utilisez les boutons Haut/Bas pour sélectionner la récupération automatique des paramètres de date et d'heure depuis le serveur NTP, ou pour les configurer manuellement. Ensuite, appuyez sur le bouton Menu/Entrée.

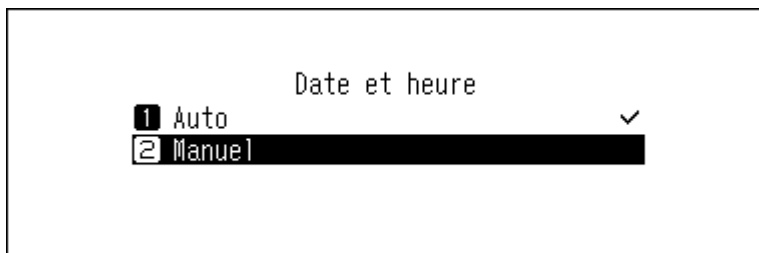

**Remarque :** Pour configurer les paramètres d'heure afin qu'ils soient acquis à partir du serveur NTP, votre Bibliothèque audio numérique doit pouvoir se connecter à Internet.

- 5** Si vous avez sélectionné « Manuel » à l'étape précédente, appuyez sur les boutons Haut/Bas, paramétrez la date et l'heure puis appuyez sur le bouton Menu/Entrée.

- 6** Appuyez sur le bouton Menu/Entrée.



## Modifier le fuseau horaire

- 1** Appuyez sur le bouton Menu/Entrée pour afficher la liste de menu sur l'écran d'accueil.

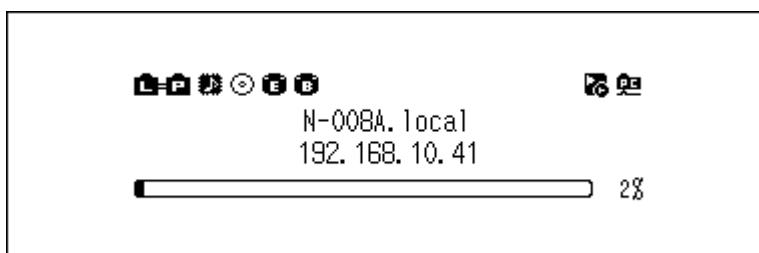

**Remarque :** La capture d'écran ci-haut représente un modèle N1 EX/N50.

**2** Utilisez les boutons Haut/Bas pour sélectionner « Configuration », puis appuyez sur le bouton Menu/Entrée.

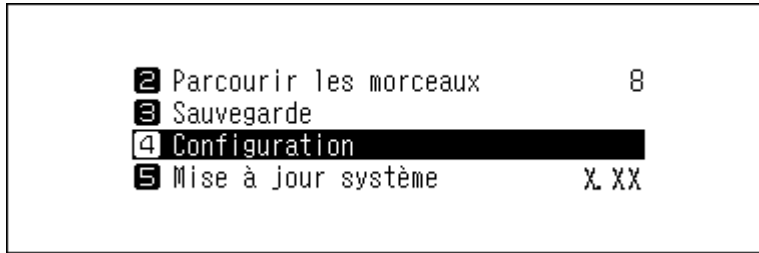

**3** Utilisez les boutons Haut/Bas pour sélectionner « Fuseau horaire », puis appuyez sur le bouton Menu/Entrée.

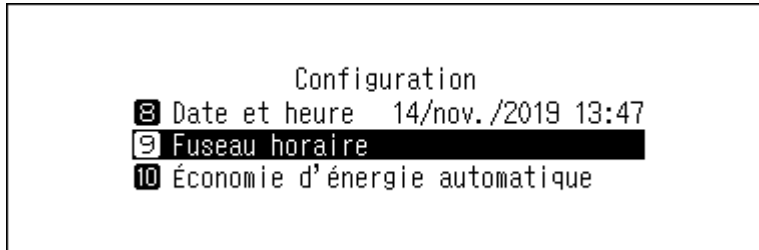

**4** Utilisez les boutons Haut/Bas pour sélectionner le fuseau horaire approprié, puis appuyez sur le bouton Menu/Entrée.

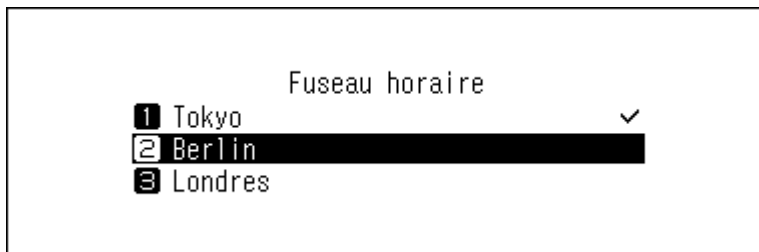

**5** Appuyez sur le bouton Menu/Entrée.



## Configurer les paramètres d'affichage et de voyants

### Modifier la luminosité de l'écran

- 1 Appuyez sur le bouton Menu/Entrée pour afficher la liste de menu sur l'écran d'accueil.

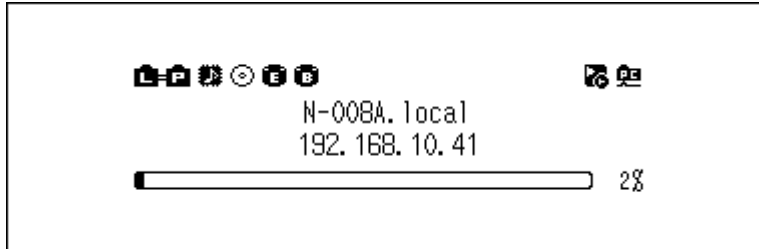

**Remarque :** La capture d'écran ci-haut représente un modèle N1 EX/N50.

- 2 Utilisez les boutons Haut/Bas pour sélectionner « Configuration », puis appuyez sur le bouton Menu/Entrée.

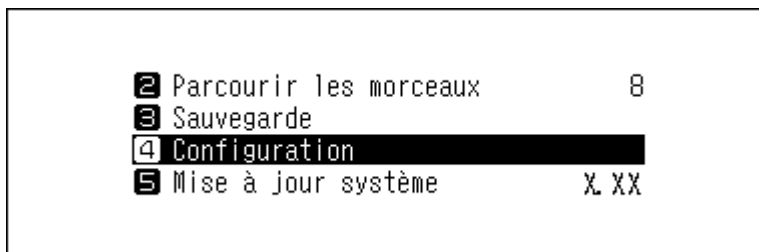

- 3 Utilisez les boutons Haut/Bas pour sélectionner « Configuration de l'affichage », puis appuyez sur le bouton Menu/Entrée.

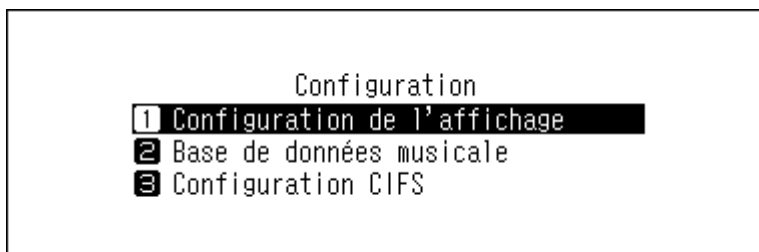

- 4 Utilisez les boutons Haut/Bas pour sélectionner « Luminosité », puis appuyez sur le bouton Menu/Entrée.

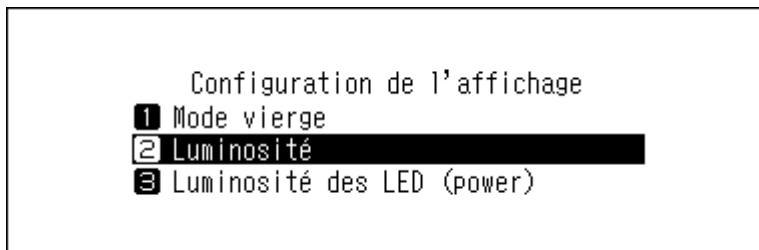

- 5** Utilisez les boutons Haut/Bas pour modifier la luminosité, puis appuyez sur le bouton Menu/Entrée.

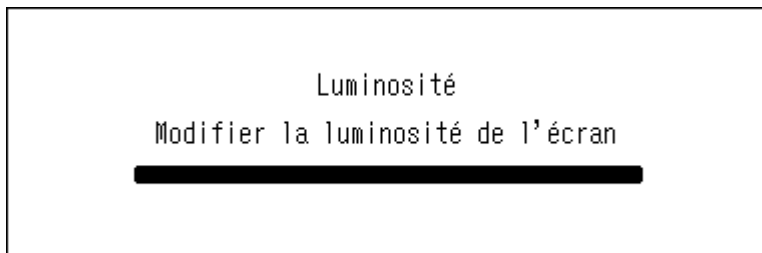

## Modifier la luminosité du voyant d'alimentation sur un modèle N1 EX/N50

- 1** Appuyez sur le bouton Menu/Entrée pour afficher la liste de menu sur l'écran d'accueil.

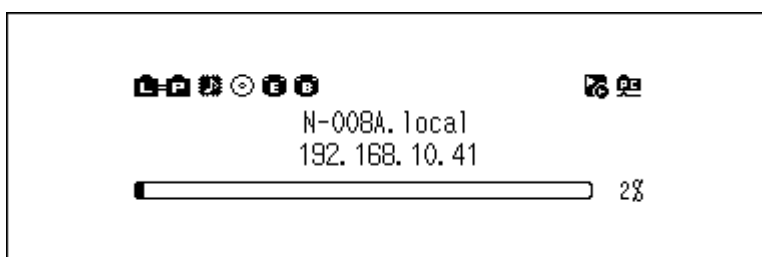

- 2** Utilisez les boutons Haut/Bas pour sélectionner « Configuration », puis appuyez sur le bouton Menu/Entrée.

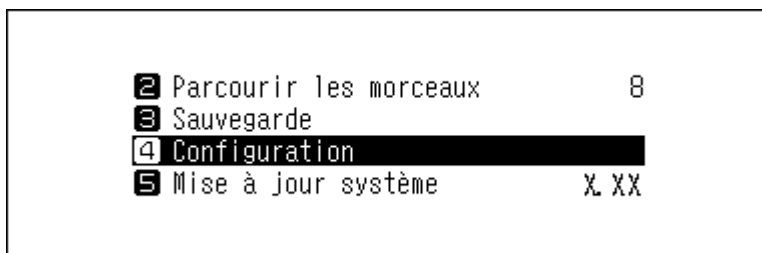

- 3** Utilisez les boutons Haut/Bas pour sélectionner « Configuration de l'affichage », puis appuyez sur le bouton Menu/Entrée.

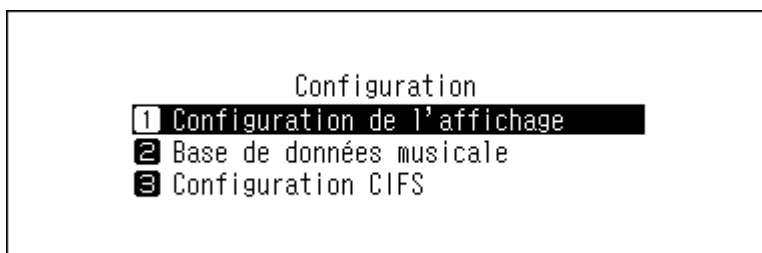

- 4** Utilisez les boutons Haut/Bas pour sélectionner « Luminosité des LED (power) », puis appuyez sur le bouton Menu/Entrée.

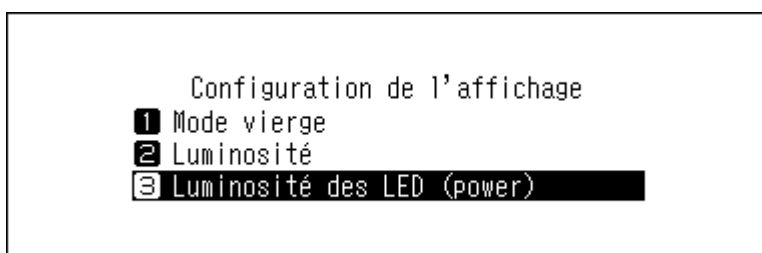

- 5** Utilisez les boutons Haut/Bas pour sélectionner « Clair » ou « Sombre », puis appuyez sur le bouton Menu/Entrée.

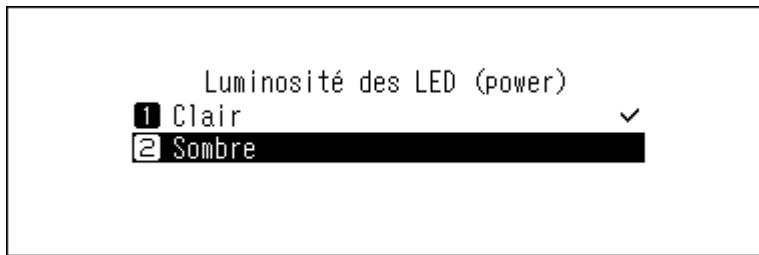

- 6** Appuyez sur le bouton Menu/Entrée.



## Désactiver le voyant arrière sur un modèle N1 EX/N50

Le voyant arrière est situé derrière l'unité N1 EX/N50, à proximité des ports LAN et Informations lecteur. Ce voyant indique l'activité du réseau ; vous ne pourrez donc pas vérifier l'activité du réseau si le voyant arrière est éteint. Vérifiez l'activité du réseau en vous assurant avant toute chose que l'unité N1 EX/N50 est correctement connectée au réseau.

- 1** Appuyez sur le bouton Menu/Entrée pour afficher la liste de menu sur l'écran d'accueil.

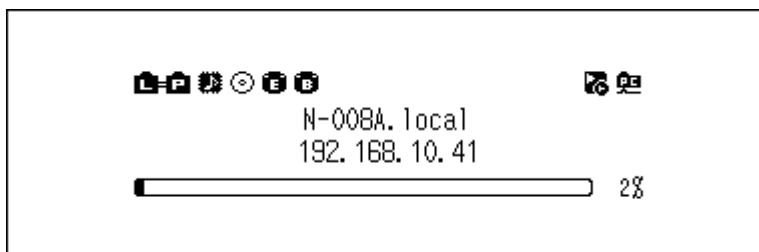

- 2** Utilisez les boutons Haut/Bas pour sélectionner « Configuration », puis appuyez sur le bouton Menu/Entrée.

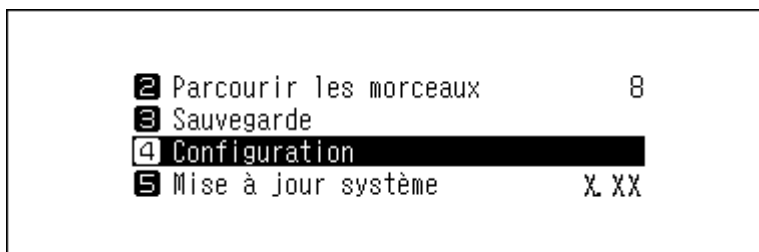



- 3** Utilisez les boutons Haut/Bas pour sélectionner « Configuration du réseau », puis appuyez sur le bouton Menu/Entrée.

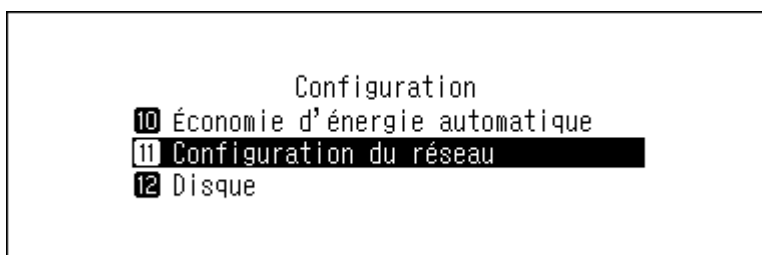

- 4** Utilisez les boutons Haut/Bas pour sélectionner « Configuration des voyants LAN », puis appuyez sur le bouton Menu/Entrée.

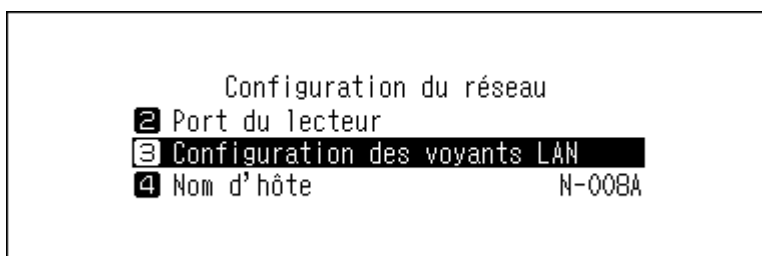

- 5** Utilisez les boutons Haut/Bas pour sélectionner « Inactif », puis appuyez sur le bouton Menu/Entrée.

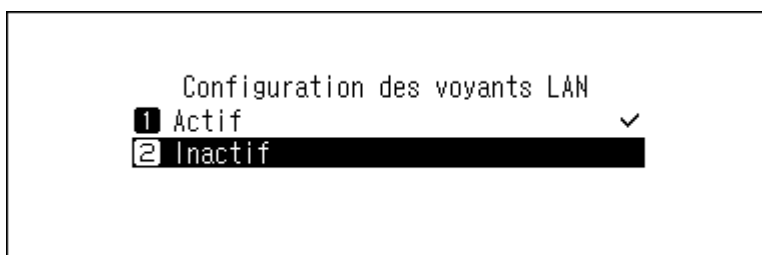

- 6** Appuyez sur le bouton Menu/Entrée.



---

## Configurer la mise hors tension automatique

---

Si le mode économie d'énergie automatique est activé, votre Bibliothèque audio numérique passe automatiquement hors tension lorsque la musique s'arrête et au bout d'un certain délai. Pour modifier la programmation du mode économie d'énergie automatique ou pour le désactiver, procédez comme suit. L'économie d'énergie automatique n'éteindra pas votre Bibliothèque audio numérique dans les situations suivantes :

- L'appareil est connecté à un Lecteur Média Réseau allumé.
- L'appareil est connecté à un CNA USB allumé.
- L'appareil est consulté ou utilisé depuis un ordinateur.
- L'appareil accède à un serveur média.

- 1 Appuyez sur le bouton Menu/Entrée pour afficher la liste de menu sur l'écran d'accueil.

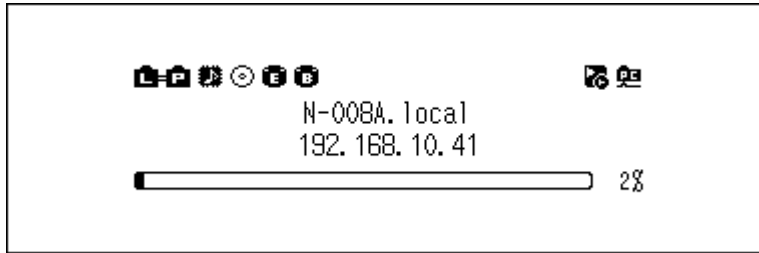

**Remarque :** La capture d'écran ci-haut représente un modèle N1 EX/N50.

- 2 Utilisez les boutons Haut/Bas pour sélectionner « Configuration », puis appuyez sur le bouton Menu/Entrée.

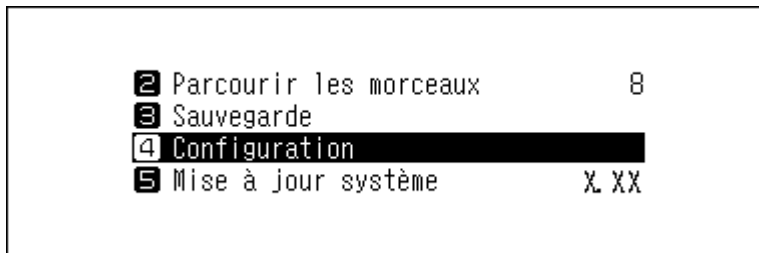

- 3 Utilisez les boutons Haut/Bas pour sélectionner « Économie d'énergie automatique », puis appuyez sur le bouton Menu/Entrée.

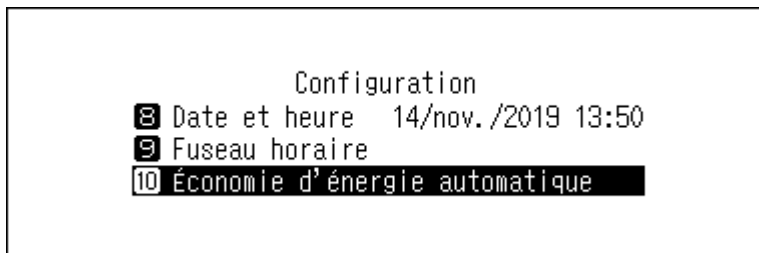

- 4 Utilisez les boutons Haut/Bas pour sélectionner le paramètre voulu, puis appuyez sur le bouton Menu/Entrée.

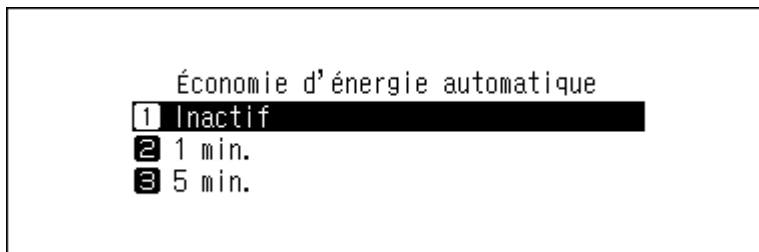

- 5 Appuyez sur le bouton Menu/Entrée.



Le bouton d'alimentation ne revient pas automatiquement sur la position **arrêt** lorsque le mode d'économie d'énergie automatique passe votre Bibliothèque audio numérique hors tension. Pour allumer votre Bibliothèque

audio numérique, appuyez sur le bouton d'alimentation pour le ramener sur la position **arrêt**. Ensuite, appuyez à nouveau pour allumer votre Bibliothèque audio numérique.

## Modifier la langue d'affichage

Pour modifier la langue d'affichage, suivez la procédure décrite ci-dessous. À l'issue de la procédure, votre Bibliothèque audio numérique suspendra toutes les opérations de lecture de fichier. Nous vous recommandons de terminer toutes les opérations de lecture de fichiers avant de modifier la langue d'affichage.

- 1 Appuyez sur le bouton Menu/Entrée pour afficher la liste de menu sur l'écran d'accueil.

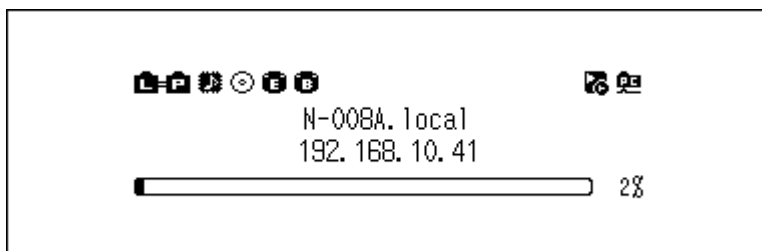

**Remarque :** La capture d'écran ci-haut représente un modèle N1 EX/N50.

- 2 Utilisez les boutons Haut/Bas pour sélectionner « Language », puis appuyez sur le bouton Menu/Entrée.

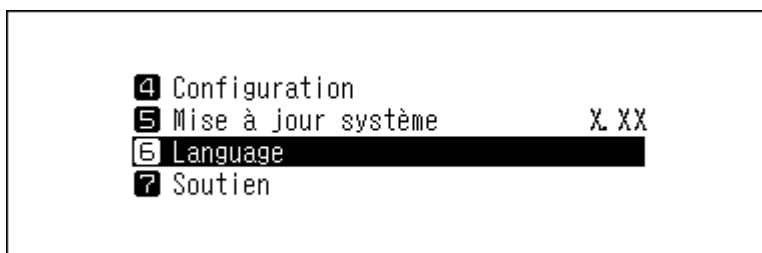

- 3 Utilisez les boutons Haut/Bas pour sélectionner la langue, puis appuyez sur le bouton Menu/Entrée.

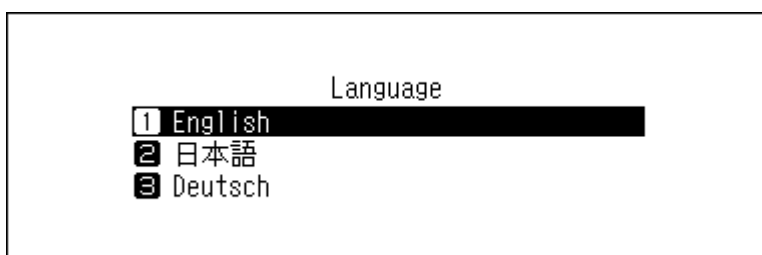

## Mise à jour du microprogramme

Pour installer la dernière version de microprogramme de votre Bibliothèque audio numérique, suivez la procédure ci-dessous.

### Mise à jour par réseau

**Remarque :** Pour mettre à jour le microprogramme par réseau, votre Bibliothèque audio numérique doit pouvoir accéder à Internet. Si votre Bibliothèque audio numérique est en mode isolé, utilisez un autre câble Ethernet et connectez-le au port LAN et au routeur.

- 1 Appuyez sur le bouton Menu/Entrée pour afficher la liste de menu sur l'écran d'accueil.

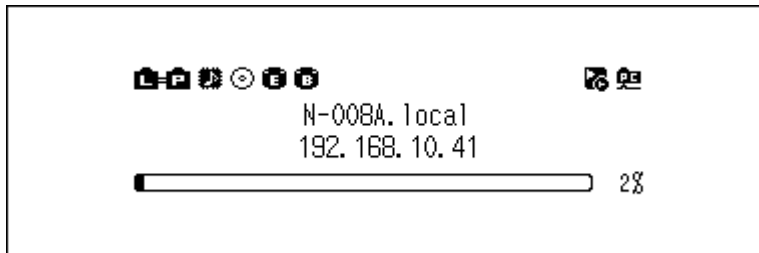

**Remarque :** La capture d'écran ci-haut représente un modèle N1 EX/N50.

- 2 Utilisez les boutons Haut/Bas pour sélectionner « Mise à jour système », puis appuyez sur le bouton Menu/Entrée.

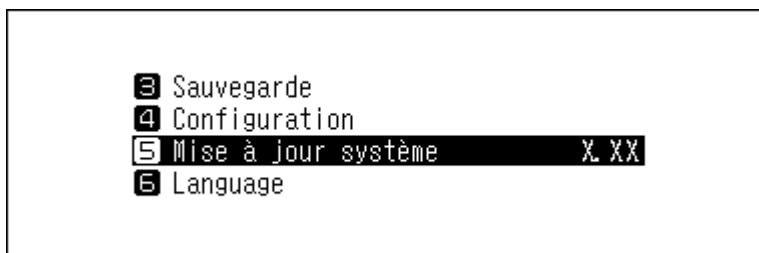

- 3 Utilisez les boutons Haut/Bas pour sélectionner « Internet », puis appuyez sur le bouton Menu/Entrée.

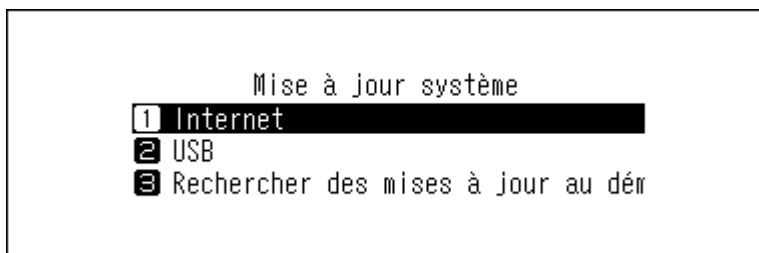

- 4 Appuyez sur le bouton Menu/Entrée.



- 5 Votre Bibliothèque audio numérique redémarre. Attendez que l'écran d'accueil s'affiche.

## Mise à jour par périphérique USB

- 1 Téléchargez la dernière version du microprogramme sur le site [melco-audio.com](http://melco-audio.com).
- 2 Procédez à l'extraction du fichier téléchargé, puis copiez le fichier « melco\_musiclibrary\_updater.bin » (dans le dossier d'extraction) sur le disque USB (directement dans le répertoire racine).

- 3** Connectez un disque USB au port USB 3.0 (modèle N1 EX/N50) ou au port USB 2.0 situé à l'avant (modèle N10/N100).

Lorsque le disque USB est connecté au port USB avant de votre Bibliothèque audio numérique et que l'écran suivant apparaît, appuyez sur le bouton Retour.

**Remarque :** Sur un modèle N10/N100, les ports USB autres que le port USB 2.0 à l'avant ne peuvent pas être utilisés pour mettre à jour le microprogramme.



- 4** Appuyez sur le bouton Menu/Entrée pour afficher la liste de menu sur l'écran d'accueil.

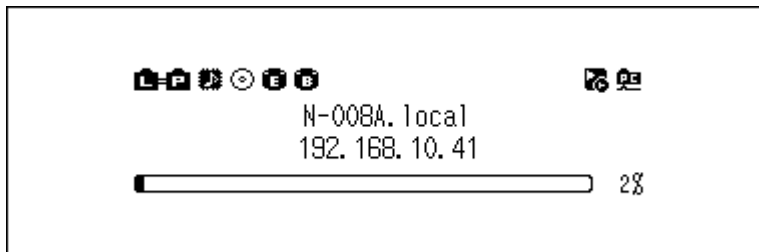

**Remarque :** La capture d'écran ci-haut représente un modèle N1 EX/N50.

- 5** Utilisez les boutons Haut/Bas pour sélectionner « Mise à jour système », puis appuyez sur le bouton Menu/Entrée.

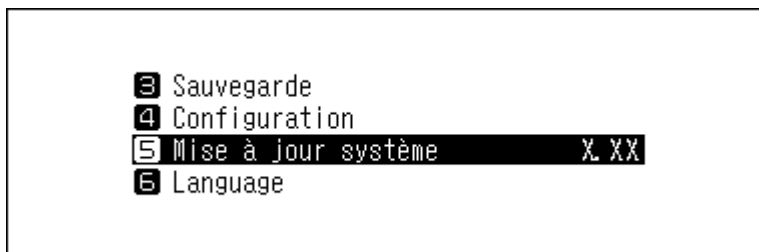

- 6** Utilisez les boutons Haut/Bas pour sélectionner « USB », puis appuyez sur le bouton Menu/Entrée.

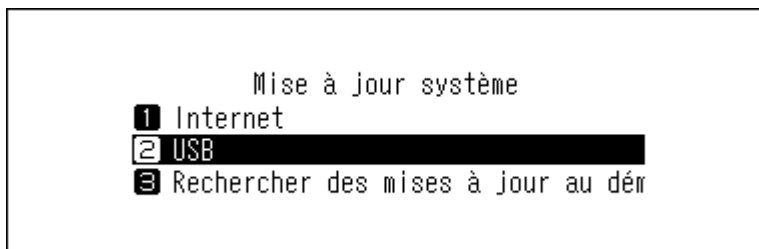

- 7** Appuyez sur le bouton Menu/Entrée.



- 8** Votre Bibliothèque audio numérique redémarre. Attendez que l'écran d'accueil s'affiche.

- 9** Lorsque l'écran d'accueil s'affiche, déconnectez le disque USB.

## Recherche automatique de mises à jour

Votre Bibliothèque audio numérique peut être configurée de sorte à automatiquement rechercher les nouvelles versions du microprogramme au démarrage. Si une nouvelle version est trouvée, vous pouvez mettre à jour le microprogramme. Cette option est activée par défaut. Pour désactiver la recherche de mises à jour, procédez comme suit.

- 1** Appuyez sur le bouton Menu/Entrée pour afficher la liste de menu sur l'écran d'accueil.

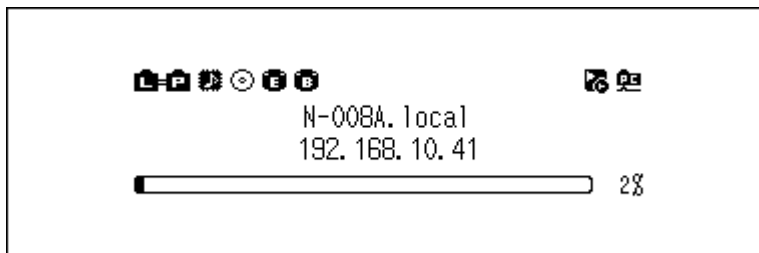

**Remarque :** La capture d'écran ci-haut représente un modèle N1 EX/N50.

- 2** Utilisez les boutons Haut/Bas pour sélectionner « Mise à jour système », puis appuyez sur le bouton Menu/Entrée.

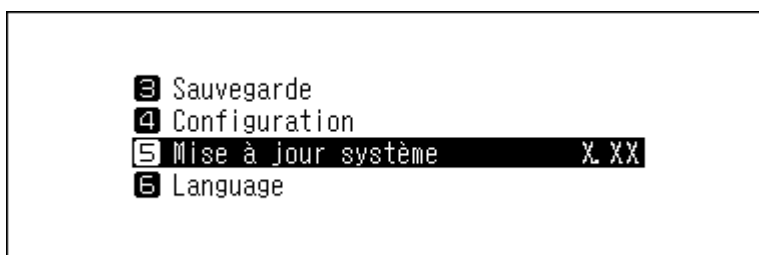

- 3** Utilisez les boutons Haut/Bas pour sélectionner « Rechercher des mises à jour au démarrage », puis appuyez sur le bouton Menu/Entrée.

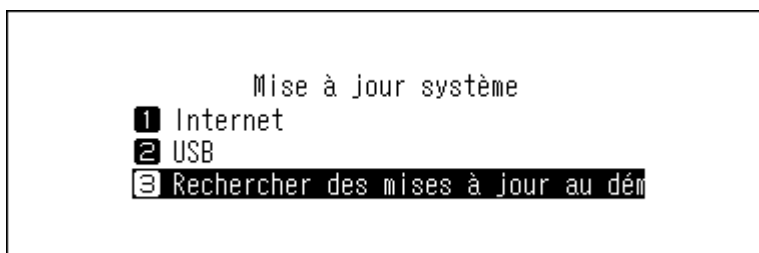

- 4** Utilisez les boutons Haut/Bas pour sélectionner « Non », puis appuyez sur le bouton Menu/Entrée.

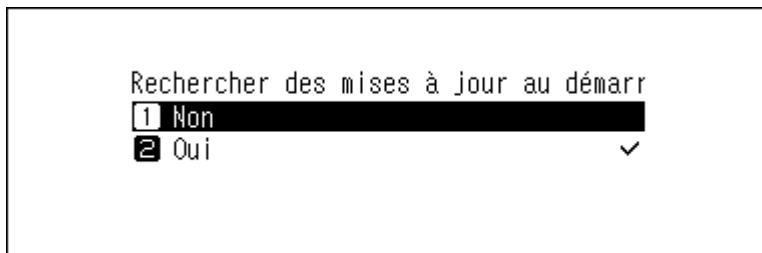

- 5** Appuyez sur le bouton Menu/Entrée.



---

## Rétablir les paramètres d'usine par défaut

---

Pour rétablir les paramètres d'usine par défaut de votre Bibliothèque audio numérique, procédez comme suit. L'opération ci-dessus initialise uniquement les paramètres. Les données ne seront pas affectées.

- 1** Mettez votre Bibliothèque audio numérique hors tension.
- 2** Mettez votre Bibliothèque audio numérique sous tension tout en maintenant enfoncé le bouton Bas. Lorsque le logo « MELCO » disparaît, relâchez le bouton Bas.
- 3** Le message « Les données de configuration seront perdues » s'affichera à l'écran.  
Sur un modèle N1 EX/N50, appuyez sur le bouton Menu/Entrée. Sur un modèle N10/N100, utilisez les boutons Haut/Bas pour sélectionner « OK », puis appuyez sur le bouton Menu/Entrée.
- 4** Appuyez sur le bouton Menu/Entrée.



- 5** Lorsque l'écran ci-dessous s'affiche, appuyez sur le bouton Menu/Entrée.

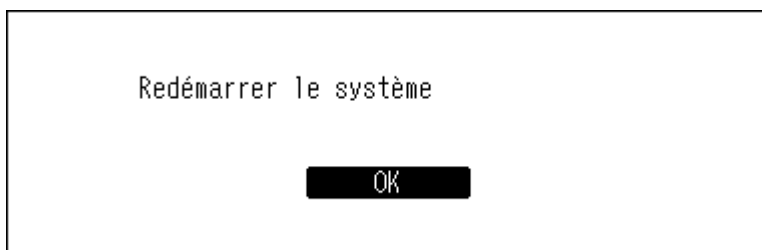

- 6** Votre Bibliothèque audio numérique redémarre. Attendez que l'écran d'accueil s'affiche.
- 7** Lorsque le redémarrage est terminé, réglez la langue d'affichage ainsi que le fuseau horaire à l'aide des boutons Haut/Bas puis appuyez sur le bouton Menu/Entrée.

Accédez à [Configuration] > [Initialiser la configuration] sur l'écran d'affichage. Pour réinitialiser les paramètres, sélectionnez « OK », puis appuyez sur le bouton Menu/Entrée.

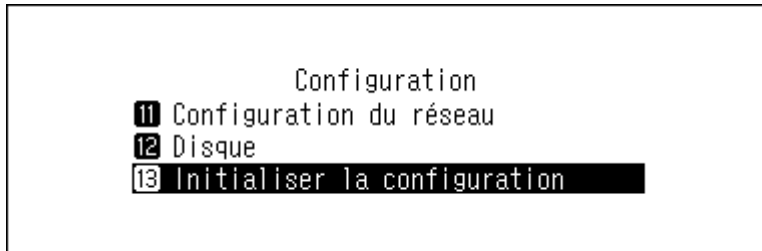

## Bibliothèque musicale intelligente de MELCO

Votre Bibliothèque audio numérique prend désormais en charge des applications permettant de développer une bibliothèque musicale intelligente. Ces applications fournissent des métadonnées enrichies pour vos fichiers et introduisent des méthodes plus simples et plus efficaces pour parcourir votre collection. Vous pouvez les installer directement sur votre Bibliothèque audio numérique.

SongKong est une application qui scanne votre collection audio et associe des informations détaillées à chaque fichier sous forme de balises d'annotation.

MinimServer est une application qui scanne et organise votre collection audio à partir des balises intégrées à chaque fichier.

### SongKong: Balise musicale intelligente de MELCO

SongKong est une application de balisage intelligent pour les fichiers de musique, qui permet d'organiser et de gérer votre collection en toute simplicité. Bien baliser chaque fichier musical permet de résoudre les problèmes fréquents tels que les couvertures manquantes pour les albums, ainsi que les pistes en double ou sans nom. Cette application vous permet de cataloguer et organiser votre musique selon vos préférences. Par défaut, la version Lite de SongKong for Melco sera installée. Cette version de SongKong est fournie et supportée par JThink. Pour accéder à l'application complète, vous devrez obtenir une licence Melco. Pour en savoir plus sur les fonctionnalités et l'achat d'une version complète, rendez-vous sur <http://songkongformelco.net>.

### Installation

- 1** Dans le menu principal, accédez à [Configuration] > [Base de données musicale] > [SongKong].
- 2** Sélectionnez « Installer SongKong ».
- 3** La dernière version disponible pour l'application sera affichée. Sélectionnez « OK ».
- 4** Patientez quelques minutes. Attendez que l'installation se termine. Lorsque l'écran indique que SongKong a bien été installé, sélectionnez « Retour ».
- 5** À présent, si vous sélectionnez « Configurer SongKong », l'URL vous permettant de contrôler SongKong devrait apparaître. Saisissez cette URL dans le navigateur web de n'importe quel appareil de votre réseau.



## Mise à jour

L'application SongKong peut être mise à jour indépendamment du microprogramme de votre Bibliothèque audio numérique.

- 1** Dans le menu principal, accédez à [Configuration] > [Base de données musicale] > [SongKong].
- 2** Sélectionnez « Vérification de la version ».
- 3** L'écran indique si une nouvelle mise à jour est disponible ou non. Le cas échéant, sélectionnez « OK ».
- 4** Patientez quelques minutes. Attendez que l'installation se termine. Lorsque l'écran indique que SongKong a bien été mis à jour, sélectionnez « Retour ».
- 5** À présent, si vous sélectionnez « Configurer SongKong », l'URL vous permettant de contrôler SongKong devrait apparaître. Saisissez cette URL dans le navigateur web de n'importe quel appareil de votre réseau.

## Utilisation

Vous pouvez utiliser SongKong par le biais d'un navigateur Internet. Entrez « (adresse IP de votre Bibliothèque audio numérique):4567 » dans votre navigateur web pour utiliser l'interface web dédiée de SongKong.

## MinimServer 2

---

MinimServer est une application de serveur média UPnP offrant des capacités de « navigation intelligente » permettant de facilement parcourir votre collection audio par le biais de recherches granularisées. MinimServer est fourni et supporté par MinimWorld. Pour en savoir plus sur les fonctionnalités de l'application, rendez-vous sur [minimserver.com/minimserver2/melco](http://minimserver.com/minimserver2/melco).

## Installation

- 1** Dans le menu principal, accédez à [Configuration] > [Base de données musicale] > [Media Server App].
- 2** Sélectionnez « MinimServer ».
- 3** La version de MinimServer pouvant être installée est affichée.
- 4** Sélectionnez « OK » pour télécharger et installer MinimServer.
- 5** Une fois MinimServer installé, TwonkyServer sera interrompu et l'application scannerait l'intégralité de votre bibliothèque audio. Ce processus peut nécessiter un certain temps.
- 6** Une fois l'analyse terminée, MinimServer apparaîtra dans votre application de contrôle UPnP.
- 7** Vous pouvez utiliser votre application de contrôle UPnP pour parcourir votre bibliothèque et sélectionner la musique que vous souhaitez écouter.

## Mise à jour

L'application MinimServer peut être mise à jour indépendamment du microprogramme de votre Bibliothèque audio numérique.

- 1** Dans le menu principal, accédez à [Configuration] > [Base de données musicale] > [Vérification de la version].
- 2** Si une nouvelle version de MinimServer est disponible, elle sera affichée.

**3** Sélectionnez « OK » pour télécharger et installer la nouvelle version.

## Utilisation

Vous pouvez re-scanner votre collection ou sélectionnez des arborescences d'indexation dans votre Bibliothèque audio numérique. Le processus est similaire à celui de TwonkyServer.

Vous pouvez utiliser MinimServer par le biais d'un navigateur Internet. Entrez « (adresse IP de votre Bibliothèque audio numérique):9790 » dans votre navigateur web pour utiliser l'interface web dédiée de MinimServer. Sur Windows et sur Mac, l'application MinimWatch permet également de gérer la maintenance et la configuration du serveur. Rendez-vous sur [minimserver.com/minimserver2/melco](http://minimserver.com/minimserver2/melco) pour plus de détails.

# Chapitre 5 Annexe

## Liste de menu

Les options suivantes sont disponibles depuis l'écran.

### Informations

Informations sur le disque	Affiche la capacité totale, la capacité utilisée et le pourcentage d'utilisation des disques internes.
Disque USB	Affiche la capacité totale, la capacité utilisée et le pourcentage d'utilisation des disques externes connectés.
Quantité totale de musique	Affiche le nombre de fichiers audio importés.
Base de données musicale	Si l'application de serveur média configurée est « TwonkyServer », « Terminé » s'affiche une fois la base de données musicale scannée. Si l'application de serveur média configurée est « MinimServer », l'état actuel du MinimServer (comme « Starting », « Running ») s'affiche.
Date et heure	Affiche l'heure et la date actuelles.
Informations réseau	<b>Informations sur le port LAN :</b> affiche les paramètres réseau du port LAN étiqueté « Informations sur le port LAN » comme l'adresse IP, l'adresse MAC, la vitesse de connexion et le statut de connexion à Internet. <b>Informations lecteur :</b> affiche les paramètres réseau du port LAN étiqueté « PLAYER » comme l'adresse IP, l'adresse MAC et la vitesse de connexion.
Logiciel système	Affiche la version du microprogramme installé sur votre Bibliothèque audio numérique.
DLNA	Affiche la version actuelle du serveur média.
Téléchargeur	Indique si le gestionnaire de téléchargement est activé. Lorsque le programme de téléchargement est activé, il affiche le compte d'un site de streaming ou l'état de la connexion entre le site de streaming et l'unité Bibliothèque audio numérique.

### Parcourir les morceaux/Jouer des morceaux

Affiche les listes de musique importées dans votre Bibliothèque audio numérique, ou présentes sur un disque connecté au port Expansion ou au port USB avant d'un modèle N1 EX/N50, ou au port USB 2.0 d'un modèle N10/N100. Lorsque vous connectez un périphérique CNA USB à votre Bibliothèque audio numérique, le menu bascule vers « Jouer des morceaux ». Après avoir sélectionné un fichier audio et appuyé sur « Jouer », vous pouvez lire le fichier audio sur le CNA USB.

Si l'application de serveur média configurée est « TwonkyServer », le nombre de fichiers audio disponibles pour la lecture sur un CNA USB s'affiche à droite du menu.

### Sauvegarde

Démarrer la sauvegarde	Sauvegarde les fichiers audio de votre Bibliothèque audio numérique vers un disque de sauvegarde connecté au port Backup d'un modèle N1 EX/N50, au port USB avant d'un modèle N1A EX/N50, ou au port USB 2.0 d'un modèle N10/N100.
------------------------	--

Démarrer la restauration	<b>Restaurer la configuration</b> : restaure les paramètres à partir du disque USB. <b>Restaurer les données</b> : restaure les fichiers audio sauvegardés sur le disque USB vers l'unité Bibliothèque audio numérique.
Historique de sauvegarde	Affiche l'historique de toutes les sauvegardes précédentes.

## Configuration

### Configuration de l'affichage

Mode vierge	Éteint l'écran. Vous pouvez également éteindre l'écran d'affichage depuis l'écran d'accueil, en maintenant le bouton Retour enfoncé pendant 2 secondes. Lorsque l'écran est éteint, appuyez sur n'importe quel bouton sur l'avant pour le rallumer.
Luminosité	Modifie la luminosité de l'écran.
Luminosité des LED (power)*	Modifie la luminosité du voyant d'alimentation de l'écran.

\* : Ce paramètre n'est disponible que sur le modèle N1 EX/N50.

### Base de données musicale

Sélectionnez l'application de serveur média et configurez ses paramètres. Les options affichées varient en fonction de l'application sélectionnée. Pour des informations plus détaillées, consultez le tableau ci-dessous.

**Remarque** : Pour en savoir plus sur MinimServer et SongKong, reportez-vous à la rubrique « [Bibliothèque musicale intelligente de MELCO](#) ».

#### Utilisation de TwonkyServer (par défaut)

Media Server App	<b>TwonkyServer</b> : recherchez la dernière version de TwonkyServer. <b>MinimServer</b> : vous pouvez modifier l'application de serveur média et sélectionner MinimServer. Si l'application MinimServer n'est pas encore installée, l'option « Installer MinimServer » s'affiche. Exécutez-la pour installer MinimServer. Une fois l'application installée, l'option « Installer MinimServer » n'est plus proposée.
Relancer l'analyse	Re-scane la base de données musicale des fichiers audio importés. Si les fichiers audio ne sont pas listés correctement sur le Lecteur Média Réseau, mettez à jour la base de données.
Arborescence de navigation	Personnalise les arborescences de navigation. <b>Standard</b> : les paramètres par défaut au moment de l'expédition. <b>Mode indexée</b> : l'option recommandée lorsque le nombre de fichiers sur l'unité Bibliothèque audio numérique est élevé, ainsi que pour la lecture via périphérique mobile ou via CNA USB à l'aide du panneau avant de l'unité Bibliothèque audio numérique. Les informations concernant les artistes, albums et compositeurs seront masquées. <b>Standard avec Index</b> : tous les dossiers index ainsi que les informations sur les artistes, les albums et les compositeurs seront affichées.
Fusionner le titre en double	Si cette option est activée et que certains fichiers ont le même titre, artiste, la même taille et les mêmes informations de format, ils seront considérés comme étant le même fichier et un seul apparaît dans la liste des fichiers. Si cette option est désactivée, les fichiers exactement identiques s'affichent tous dans la liste des fichiers, afin que vous puissiez voir s'il existe plusieurs fichiers avec le même titre de chanson.
Effacer et reconstruire	Reconstruit la base de données musicale des fichiers audio importés.

SongKong	<p>Exécutez « Installer SongKong » pour installer le baliseur musical SongKong. Après l'installation, les paramètres ci-dessous seront affichés à cet endroit.</p> <p><b>Service SongKong</b> : active ou désactive SongKong.  <b>Configurer SongKong</b> : affiche l'URL de la page de configuration de SongKong. Accédez à cette adresse pour paramétrer l'application SongKong.  <b>Vérification de la version</b> : Affiche la version actuelle de SongKong. Utilisez cette fonctionnalité pour vérifier l'existence de mises à jour.</p>
----------	---

### Utilisation de MinimServer

Media Server App	<p><b>TwonkyServer</b> : vous pouvez modifier l'application de serveur média et sélectionner TwonkyServer.  <b>MinimServer</b> : recherchez la dernière version de MinimServer.</p>
Relancer l'analyse	<p>Re-scanner la base de données musicale des fichiers audio importés. Sélectionnez cette option pour mettre à jour la base de données musicale après l'importation de nouveaux fichiers audio. Si la base de données musicale n'est pas mise à jour via cette option, les fichiers audio nouvellement importés ne seront pas ajoutés à la base de données musicale et ne seront pas listés sur le Lecteur Média Réseau.</p>
Arborescence de navigation	<p>Personnalise les arborescences de navigation.  <b>Pour la musique classique</b> : les index seront optimisés pour la musique classique. Les dossiers « Conductor » et « Ensemble » seront affichés.  <b>Pour la musique de jazz</b> : les index seront optimisés pour la musique jazz. Le dossier « Performer » sera affiché.  <b>Pour la musique Rock/Pop</b> : réglage dédié aux musiques rock ou pop.  <b>Defaut/generique</b> : les paramètres par défaut au moment de l'expédition.</p>
Configurer MinimServer	<p>Affiche l'URL de la page de configuration de MinimServer. Accédez à cette adresse pour paramétrer l'application MinimServer.</p>
Vérification de la version	<p>Affiche la version actuelle de MinimServer. Utilisez cette fonctionnalité pour vérifier l'existence de mises à jour.</p>
SongKong	<p>Exécutez « Installer SongKong » pour installer le baliseur musical SongKong. Après l'installation, les paramètres ci-dessous seront affichés à cet endroit.</p> <p><b>Service SongKong</b> : active ou désactive SongKong.  <b>Configurer SongKong</b> : affiche l'URL de la page de configuration de SongKong. Accédez à cette adresse pour paramétrer l'application SongKong.  <b>Vérification de la version</b> : Affiche la version actuelle de SongKong. Utilisez cette fonctionnalité pour vérifier l'existence de mises à jour.</p>

### Configuration CIFS

Actif	<p>Partage tous les fichiers audio de votre Bibliothèque audio numérique avec le réseau. Les fichiers musicaux (pistes) du dossier « import_CD » peuvent être partagés, mais pas le fichier image de la couverture (folder.jpg).</p>
Inactif	<p>Si cette fonctionnalité est désactivée, votre Bibliothèque audio numérique ne sera pas visible sur le réseau. Les fichiers audio de votre Bibliothèque audio numérique ne seront pas accessibles pour les autres périphériques du réseau.</p>
Service de notification	<p>Si vous sélectionnez « Inactif », votre Bibliothèque audio numérique n'apparaîtra plus dans la partie « Réseau » de l'Explorateur Windows.</p>

## Téléchargeur

Permet d'activer ou désactiver les téléchargements périodiques et d'ajouter ou supprimer un compte de site de diffusion pour télécharger des fichiers audio.

Configurations du compte	Ajoute, modifie ou supprime un compte de site de diffusion pour le module de téléchargement. Actuellement, la Bibliothèque audio numérique prend en charge les comptes des sites HIGHRESAUDIO, Qobuz, OTOTOY, e-onkyo music et mora. Après avoir ajouté le compte, les fichiers audio achetés sur le site de diffusion seront téléchargés automatiquement sur votre Bibliothèque audio numérique.
Téléchargement périodique	Active ou désactive les téléchargements périodiques.

## Importer depuis un lecteur USB

Permet de configurer si un dossier mentionnant la date d'importation dans son nom doit être créé au moment de l'importation.

Dans un dossier	Importe tous les fichiers mis à jour vers le répertoire « all » du dossier « import » de votre Bibliothèque audio numérique. Si un fichier ne comporte aucune information mise à jour, alors il ne sera pas importé.
Dans les dossiers par date	Crée un sous-dossier dans le dossier « import » pour sauvegarder les fichiers importés depuis le disque USB connecté. Le nom du sous-dossier mentionnera la date d'importation. Les fichiers importés peuvent comporter des doublons de votre Bibliothèque audio numérique dans le cas où les mêmes fichiers sont présents sur le disque USB.

## USB-CNA

Permet de configurer les paramètres pour convertir les fichiers DSD à l'aide du CNA USB.

Mode Contrôleur	Configure le mode sur diffusion de musique à l'aide des applications de contrôleur.
Mode de lecture de DSD	Configure le mode de lecture lors de la lecture de fichiers DSD sur votre Bibliothèque audio numérique à l'aide d'un CNA USB. Si vous lisez des fichiers DSD sans les convertir, sélectionnez « Standard ». Ce mode permet de sélectionner automatiquement les modes de lecture DSD sans marquage ou DoP (DSD over PCM) pour les fichiers DSD. Utilisez ce mode en fonctionnement normal. Si vous préférez utiliser la lecture DoP, sélectionnez « Mode priorité DSD sur MIC ». Si le CNA USB prend uniquement en charge les fichiers PCM, sélectionnez « Lecture en MIC ».
Latence PrecisionStart	Configure un intervalle à placer avant une piste de la liste de lecture. Cela permet également de résoudre un problème survenant sur certains modèles de CNA USB.

## Lecteur CD

Permet de configurer les paramètres pour importer des fichiers audio à partir d'un CD à l'aide d'un lecteur optique.

Format de fichier d'CD-DA	<p>Permet de choisir le format de fichier d'importation « FLAC » ou « WAV ». Si vous sélectionnez « FLAC », configurez également le niveau de compression utilisé lors de l'importation des fichiers audio. Les niveaux de compression disponibles sont indiqués ci-dessous.</p> <p><b>Compression sans perte</b> : les fichiers audio ne seront pas compressés à l'importation.</p> <p><b>Compression faible perte</b> : le temps de compression est inférieur à celui du mode de compression standard. La qualité des fichiers ainsi générés correspond à FLAC 0.</p> <p><b>Compression standard</b> : le temps de compression n'est pas aussi élevé et la taille du fichier reste moyenne. Il s'agit du même niveau de qualité que le format de fichier FLAC habituel. La qualité des fichiers ainsi générés correspond à FLAC 5.</p> <p><b>Compression perte élevée</b> : le temps de compression est plus long, mais le fichier généré est plus petit. La qualité des fichiers ainsi générés correspond à FLAC 8.</p>
Nombre maximum de lectures	Configure le nombre de lectures d'un CD lorsqu'il est inséré dans votre Bibliothèque audio numérique.
Optimisation avancée du disque	Configure les valeurs de correction du décalage des échantillons de lecture, de « -2000 » à « +2000 ». Cette valeur varie en fonction du type de lecteur CD que vous utilisez. Par défaut, elle est définie sur « ±0 ». Normalement, vous n'avez pas besoin de la modifier.
Photo de couverture gracenote	Configure la récupération (ou non) des couvertures d'album lors de l'importation de fichiers audio.
Lecteurs externes	<p>Ce menu apparaît lorsque vous connectez un disque d'extension. Si ce menu est sélectionné, les fichiers audio seront directement enregistrés sur le disque d'extension lors de l'importation. Pour configurer le disque d'extension, reportez-vous à la rubrique <a href="#">« Importer des fichiers audio sur un disque d'extension »</a> du chapitre 4.</p> <p>Ce paramètre n'affecte pas les autres disques d'extension. Pour enregistrer des fichiers audio importés sur un autre disque d'extension, vous devrez configurer ce disque lorsque vous le connectez. La procédure sera la même.</p>

## Date et heure

Permet de configurer les paramètres de date et de l'heure de votre Bibliothèque audio numérique.

Auto	Configure les paramètres d'heure récupérés depuis le serveur NTP via Internet.
Manuel	Configure manuellement les paramètres d'heure.

## Fuseau horaire

Permet de configurer le fuseau horaire des paramètres de date et heure.

## Économie d'énergie automatique

Permet de configurer la mise hors tension automatique de votre Bibliothèque audio numérique lorsque la musique s'arrête et au bout d'un certain délai. Vous pouvez choisir entre 1 minute, 5 minutes, 15 minutes ou 20 minutes. Vous pouvez également sélectionner « Inactif » pour désactiver cette fonctionnalité.

### Remarques :

- Votre Bibliothèque audio numérique n'est pas mise hors tension si de la musique est lue.
- Si vous accédez à votre Bibliothèque audio numérique à partir d'un Lecteur Média Réseau ou d'un ordinateur, elle n'est pas mise hors tension, même au bout du délai spécifié.

## Configuration du réseau

Configuration du port LAN	Permet d'obtenir automatiquement l'adresse IP à partir d'un serveur DHCP ou de l'entrer manuellement. Si « IP fixe » est sélectionné, entrez l'adresse IP, le masque de sous-réseau, la passerelle par défaut et le serveur DNS.
Port du lecteur	Sélectionnez « Mode pont » si le port LAN de votre Bibliothèque audio numérique est connecté au routeur. Si vous reliez votre Lecteur Média Réseau à votre Bibliothèque audio numérique sans connexion à Internet, sélectionnez « Mode isolé ». Si vous sélectionnez « Inactif », le port Informations lecteur sera désactivé.
Configuration des voyants LAN*	Permet de configurer si les voyants arrière des ports LAN et Informations lecteur doivent s'éteindre ou non.
Nom d'hôte	Modifie le nom d'utilisateur (nom d'hôte) de votre Bibliothèque audio numérique.

\* : Ce paramètre n'est disponible que sur le modèle N1 EX/N50.

## Disque

Format du disque interne	Formate les disques internes de votre Bibliothèque audio numérique. Lors du formatage des disques des modèles N1 EX dotés de deux disques internes, ou des modèles N50, vous pouvez modifier le mode RAID actuel en batterie fractionnée, RAID 0 ou RAID 1. Si vous sélectionnez « Suppression des données », toutes les données des disques seront entièrement supprimées. Il vous sera quasiment impossible de récupérer les données supprimées de cette façon avec les outils actuels.
Format du disque USB	Formate le disque USB. Si vous sélectionnez « Suppression des données », toutes les données des disques seront entièrement supprimées. Il vous sera quasiment impossible de récupérer les données supprimées de cette façon avec les outils actuels.

## Initialiser la configuration

Rétablit les paramètres d'usine par défaut de votre Bibliothèque audio numérique.

## Déconnexion du disque USB

Sélectionnez ce menu avant de déconnecter un disque d'extension. Ce menu indique à quel port USB (avant ou arrière) un disque d'extension est connecté, et permet de le déconnecter sans éteindre votre Bibliothèque audio numérique.

## Utilisez votre clé USB existante pour l'expansion

Ce menu apparaît lorsque vous connectez un disque d'extension. Sélectionnez ce menu pour définir le port USB 2.0 arrière comme port Expansion. Lorsque le port USB est défini comme port Expansion, les disques USB connectés au port USB sont automatiquement reconnus comme disques d'extension.

### Remarques :

- Sur les modèles N10/N100, un seul des ports USB 2.0 arrière à la fois peut être défini comme port Expansion.
- Pour désactiver ce paramètre, définissez l'autre port USB 2.0 arrière comme port Expansion. Lorsque vous définissez l'autre port USB 2.0 arrière comme port Expansion, les paramètres par défaut du port USB 2.0 arrière que vous aviez précédemment défini comme port Expansion seront rétablis.
- Pour désactiver les paramètres des deux ports USB 2.0 arrière, réinitialisation votre Bibliothèque audio numérique avec ses paramètres d'usine par défaut.



## Mise à jour système

Internet	Installe la dernière version du microprogramme de votre Bibliothèque audio numérique via Internet. Reportez-vous à la rubrique « <a href="#">Mise à jour par réseau</a> » au chapitre 4 pour consulter la procédure de mise à jour du microprogramme.
USB	Installe la dernière version du microprogramme de votre Bibliothèque audio numérique via un périphérique USB contenant le fichier de microprogramme. Reportez-vous à la rubrique « <a href="#">Mise à jour par périphérique USB</a> » au chapitre 4 pour consulter la procédure de mise à jour du microprogramme.
Rechercher des mises à jour au démarrage	Active ou désactive la recherche de mises à jour du microprogramme lors du démarrage de votre Bibliothèque audio numérique.

## Language

English	Modifie la langue d'affichage en anglais.
日本語	Modifie la langue d'affichage en japonais.
Deutsch	Modifie la langue d'affichage en allemand.
Français	Modifie la langue d'affichage en français.
簡体中文	Modifie la langue d'affichage en chinois simplifié.
繁體中文	Modifie la langue d'affichage en chinois traditionnel.

## Soutien

Ce menu est utilisé pour l'assistance aux utilisateurs.

Disponibilité du service Web	Affiche la connectivité disponible pour les services qui nécessitent un accès à Internet.
Incompatibilité de nom de fichier	Les éventuels caractères non valides utilisés dans les noms de fichiers ou de dossiers seront remplacés automatiquement par des traits de soulignement ( <u>  </u> ).
Web Contrôle à distance	Web Contrôle à distance vous permet de contrôler votre Bibliothèque audio numérique à distance, depuis un navigateur web. Ceci ne permet pas de formater les disques. Pour activer Web Contrôle à distance, sélectionnez « Actif », puis saisissez l'adresse IP de votre Bibliothèque audio numérique dans la barre d'adresse de votre navigateur web et appuyez sur la touche Entrée.
Inspection du disque intern	Vérifie le système de fichiers utilisé sur les disques internes de votre Bibliothèque audio numérique.
Créer des archives	Analyse l'environnement d'exploitation de votre Bibliothèque audio numérique et archive les données dans un fichier avec l'extension « .sendme ». Le fichier archivé sera enregistré dans le dossier partagé sur votre Bibliothèque audio numérique. Si vous contactez nos services d'assistance, il vous sera peut-être demandé de fournir le fichier archivé à des fins de diagnostic. La création d'archive est déconseillée pendant la lecture.

## Codes d'erreur

Si l'un des codes d'erreur suivants s'affiche sur l'écran de votre Bibliothèque audio numérique, essayez les mesures de correction correspondantes.

Erreur	Actions correctives
010–012 Sauvegarde introuvable	Assurez-vous que le disque USB qui contient les données de sauvegarde est connecté au port Backup sur un modèle N1 EX/N50, ou au port USB 2.0 sur un modèle N10/N100.
020 Nom d'hôte trop court	Le nom d'utilisateur n'a pas été configuré. Entrez le nom d'utilisateur. Le nom d'utilisateur doit comporter entre 1 et 15 caractères.
021 Nom d'hôte trop long	Le nom d'utilisateur est limité à 15 caractères.
030 Espace insuffisant sur le disque	Supprimez les fichiers supplémentaires dans le disque cible de la copie.
031 Copie de certains fichiers impossible	Les fichiers sur le disque source sont peut-être altérés.
033 Une erreur d'E/S inconnue s'est produite	Le disque USB connecté peut être défectueux. Connectez-le à un ordinateur et exécutez une vérification de disque.
034 Échec de suppression des données	Le disque à formater est peut-être défectueux.
040, 041 Programme de mise à jour introuvable	Assurez-vous que votre Bibliothèque audio numérique est connectée à Internet et que le logiciel de mise à jour est enregistré sur le disque USB connecté.
042–044 Une erreur de mise à jour inconnue s'est produite	Le fichier de mise à jour peut être altéré. Essayez à nouveau la mise à jour ou téléchargez un nouveau fichier de mise à jour sur le site <a href="http://melco-audio.com">melco-audio.com</a> .
094 Échec NTP	Connectez votre Bibliothèque audio numérique à un réseau pouvant accéder à Internet.
101 Échec du montage	Le disque USB est peut-être défectueux ou le format de disque n'est pas pris en charge.
102 Échec du démontage	Il se peut que le disque USB soit actuellement occupé.
103 Échec du formatage	Le disque USB formaté peut être défectueux.
104 Échec de la partition	Le disque peut être défectueux ou n'est pas pris en charge.
110 Disque interne introuvable	Essayez de redémarrer votre Bibliothèque audio numérique. Si le message continue de s'afficher, contactez notre support technique pour obtenir de l'aide.
111 Disque interne utilisable introuvable	Si vous possédez un modèle N1 EX/N50, exécutez l'option « Tenter de le réparer » qui accompagne ce message d'erreur. Si vous possédez un modèle N10/N100, essayez de le redémarrer. Si le message continue de s'afficher, contactez notre support technique pour obtenir de l'aide.
112 Disque interne introuvable	Essayez de redémarrer votre Bibliothèque audio numérique. Si le message continue de s'afficher, contactez notre support technique pour obtenir de l'aide.
113 Disque interne 1 introuvable	
114 Disque interne 2 introuvable*	
120 Disque USB introuvable	Le disque USB connecté peut être défectueux. Essayez d'utiliser un autre disque USB.
121 Montage du disque USB impossible	

Erreur	Actions correctives
122 Un seul lecteur USB peut être initialisé. Retirez le deuxième et le troisième lecteur USB.**	Assurez-vous qu'un seul disque USB est connecté à l'unité N10/N100 lors du formatage.
130 Disques d'expansion introuvables*	Assurez-vous que le disque USB qui contient les données de sauvegarde est connecté au port USB Expansion.
140 Disque de sauvegarde introuvable	Assurez-vous que le disque qui contient les données de sauvegarde est connecté au port Backup sur un modèle N1 EX/N50, ou au port USB 2.0 sur un modèle N10/N100.
141 Montage du disque de sauvegarde impossible	
150 Échec de RAID*	Si ce message apparaît, contactez notre support technique via <a href="http://melco-audio.com">melco-audio.com</a> pour obtenir de l'aide.
151 Échec de l'arrêt de RAID*	
153 Échec de reconstruction du système*	
154 Échec de reconstruction des données*	
200 Aucun compte n'a été trouvé.	Ajouter un compte.
203 Echec de connexion sur le site.	Connectez votre Bibliothèque audio numérique à un réseau pouvant accéder à Internet.
204 Erreur d'authentification.	Assurez-vous que le nom d'utilisateur et le mot de passe sont corrects.

\* : Ce code d'erreur n'apparaît que sur le modèle N1 EX/N50.

\*\* : Ce code d'erreur n'apparaît que sur les modèles N10/N100.

## Paramètres par défaut

Configuration de l'affichage	Luminosité maximale
Configuration CIFS	Actif
Luminosité des LED (power)*	Clair
Configuration des voyants LAN*	Actif
Téléchargement périodique	Inactif
Importer depuis un lecteur USB	Dans un dossier
Mode Contrôleur	Mode hybride
Mode de lecture de DSD	Standard
Latence PrecisionStart	3 secondes
Format de fichier d'CD-DA	WAV
Nombre maximum de lectures	1
Optimisation avancée du disque	±0
Économie d'énergie automatique	15 minutes <b>Remarque :</b> Ce paramètre peut être réglé sur « Inactif » sur certaines unités.
Configuration du port LAN	DHCP
Port du lecteur	Mode pont
Nom d'hôte	N-XXXX (« XXXX » correspond aux quatre derniers chiffres de l'adresse MAC)

Rechercher des mises à jour au démarrage	Oui
--	-----

\* : Ce paramètre n'est disponible que sur le modèle N1 EX/N50.